

クイックインストーラでの インストール手順

(ET100-PCI-L2)

インストール	2
アンインストール	12

インストール

ここでは、クイックインストーラ（Windows XP, 2000, Me, 98 (Second Edition含む), 95用）を使ったインストール手順について説明します。



注意！

Windows NT 4.0 など、他の OS はサポートソフト内の PDF ファイルを参照してください。
本製品はまだパソコンに取り付けないでください。

クイックインストーラでのインストール

- 1 Windowsを起動します。



注意！

Windows XP の場合は、「コンピュータの管理者のアカウント」でログオンしてください。
Windows 2000 の場合は、「Administrator 権限」でログオンしてください。

- 2 「サポートソフト」CD-ROMを
CD-ROMドライブにセットしま
す。



「サポートソフト」CD-ROM

- 3 [マイコンピュータ]→[ET100L2xxx]*を順にダブルクリックしま
す。

※ xxxにはサポートソフトのバージョンが表記されます。

4 [NDDSETUP]をダブルクリックします。

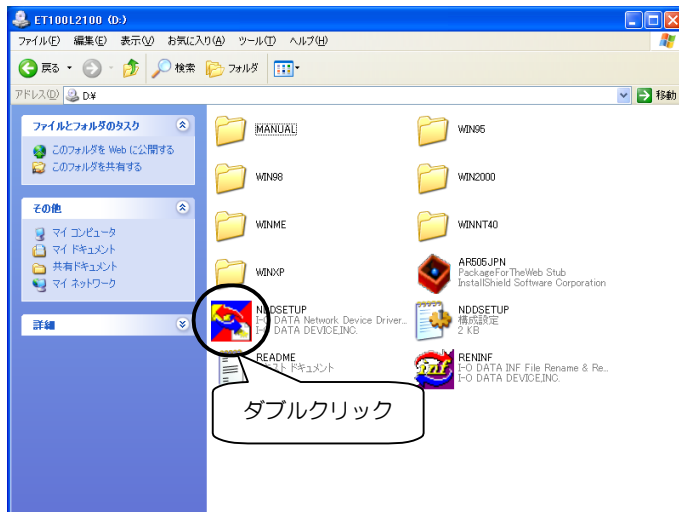

5 [インストール]をクリックします。

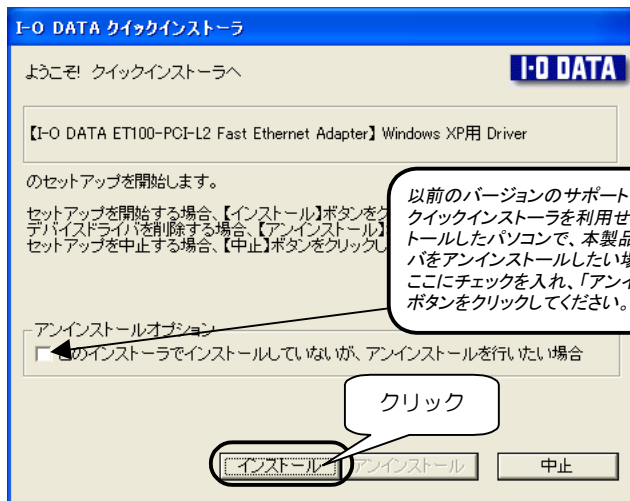

6 [次へ]をクリックします。

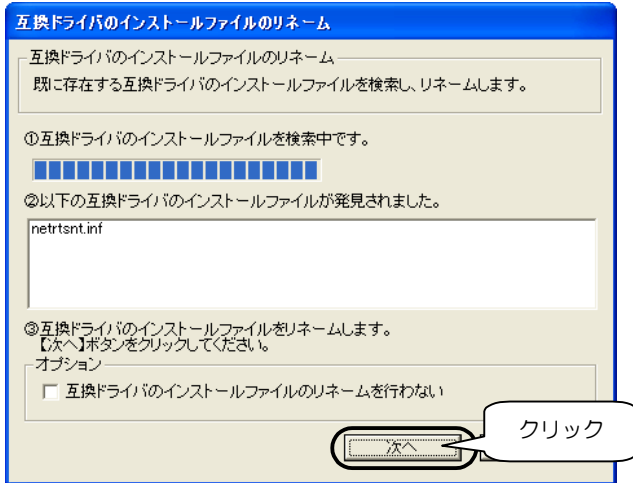

7 [次へ]をクリックします。

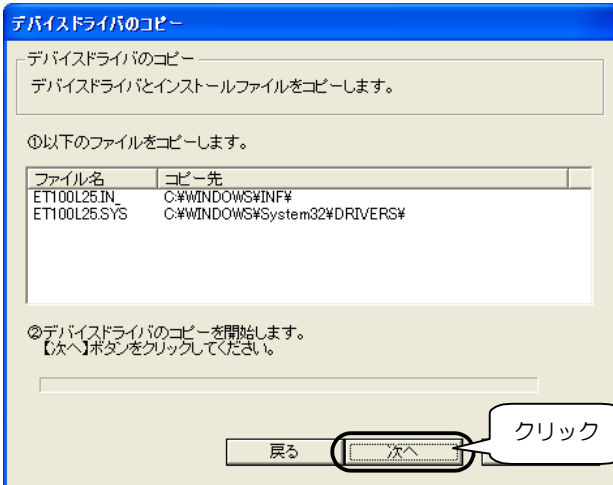

8 [終了]をクリックします。

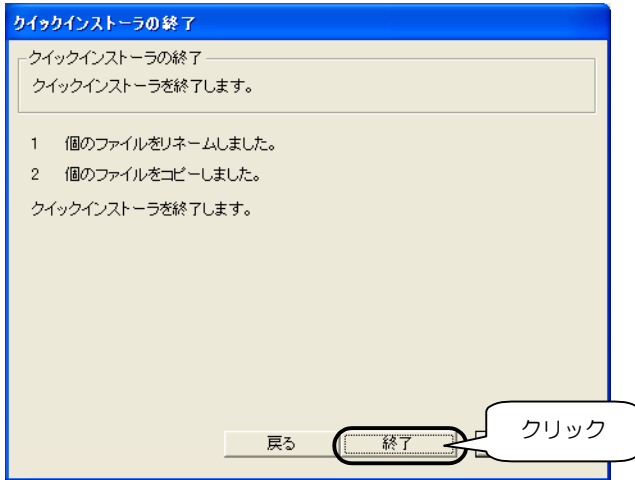

9 Windows Me/98/95の場合は、以下の画面が表示される場合があります。[はい]をチェックして[OK]をクリックします。



注意!

上記の画面が表示された場合は、本製品装着後の OS 起動時に Windows CD-ROM の挿入を要求されます。本製品装着前に Windows CD-ROM をお手元にご用意ください。

10 本製品の認識時に注意する内容が表示されます。
内容を確認後、[はい]をクリックしてください。

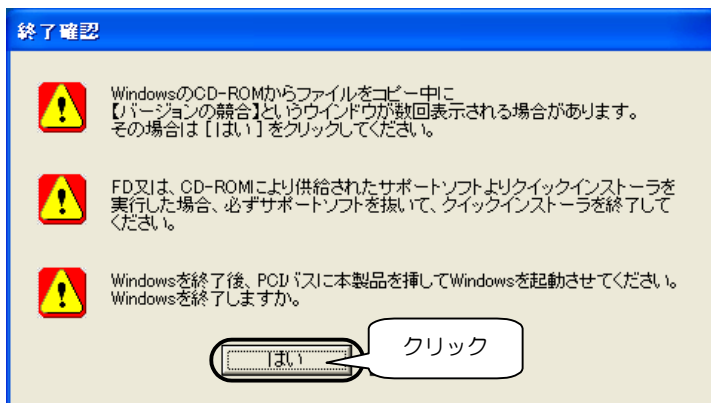

Windowsが終了し、パソコンの電源が切れます。
以上でインストールは終了です。この後、次ページ以降を参照して本製品をパソコンに取り付けてください。

本製品の取り付け

- 1 本製品をパソコンに取り付けます。

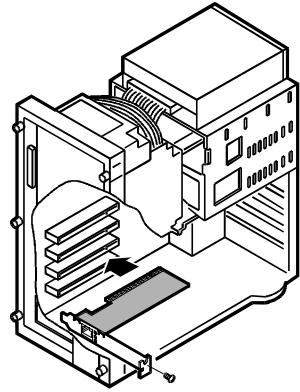

- 2 本製品をLANケーブルでネットワークに接続します。

LANケーブルは、以下のケーブルをお使いください。

- ・10BASE-Tでご利用になる場合
→ カテゴリー3以上のケーブル
- ・100BASE-TXでご利用になる場合
→ カテゴリー5以上のケーブル

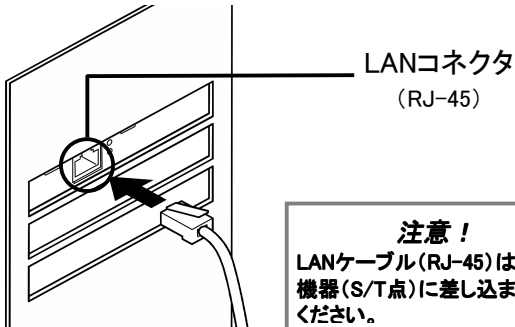

- 3 パソコンの電源を入れます。

この後は...

・Windows XPの場合

次ページへお進みください。

・Windows 2000の場合

11ページへお進みください。

・Windows Me/98/95の場合

作業は終了です。自動的に本製品のドライバソフトが自動的にインストールされます。



注意!

認識作業が終わるまで通常の起動時より若干時間がかかります。

Windows XPでの追加作業

※本製品装着後のハードウェアウィザードの実行が必要です。

- 1 パソコン(Windows)起動後、以下の画面が表示されます。
[次へ]をクリックします。

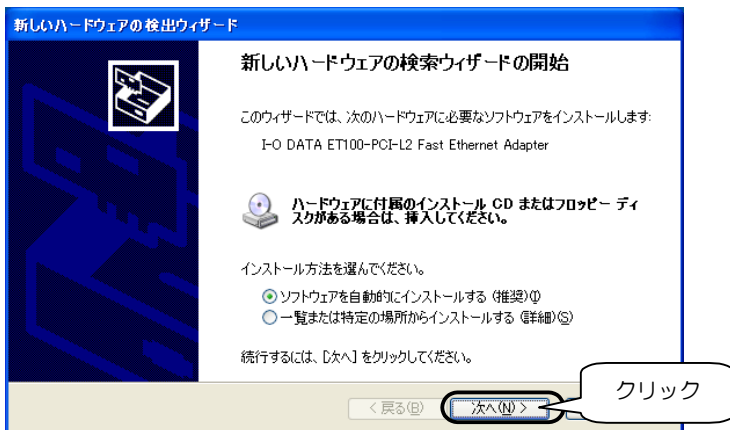

- 2 [I-O DATA ET100-PCI-L2 Fast Ethernet Adapter]と表示されていることを確認後、[続行]をクリックします。
ボタンをクリック後、ファイルのコピーを開始します。

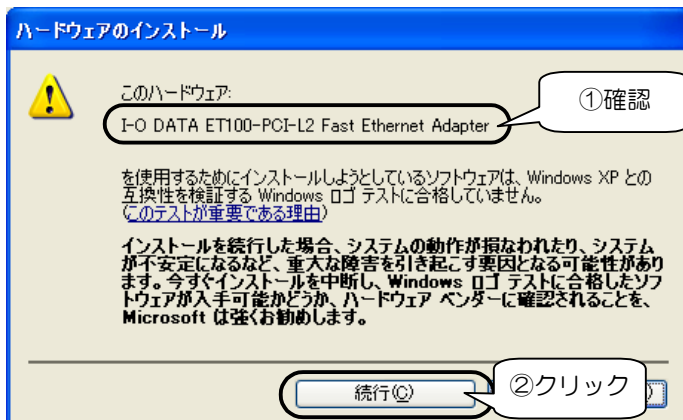



参考

弊社製ソフトウェアが確認された時点で、マイクロソフトが認証するソフトウェアでは無いというメッセージが表示されますが、特に問題ありませんのでそのまま続行します。
 →マイクロソフト社は WHQL という組織において、パソコン本体や周辺機器などを対象とした認定手続きを実施しております。
 本製品は認定を受けております。認定済のデバイスドライバを使用する場合、各 OS の PDF を読んでインストールを再度行なってください。

3 [完了]をクリックします。



正常にインストールが終了すると、画面右下に以下が表示されます。

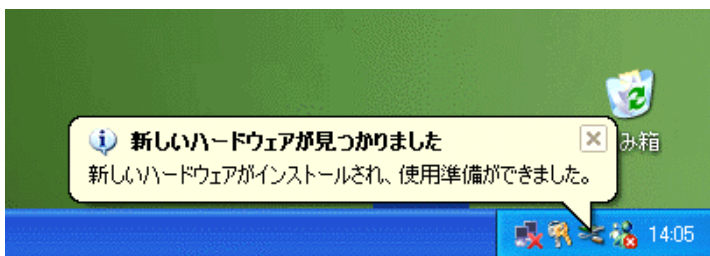

以上で作業終了です。

Windows 2000での追加作業

- パソコン (Windows) 起動後、以下の画面が表示されます。
[はい]をクリックします。

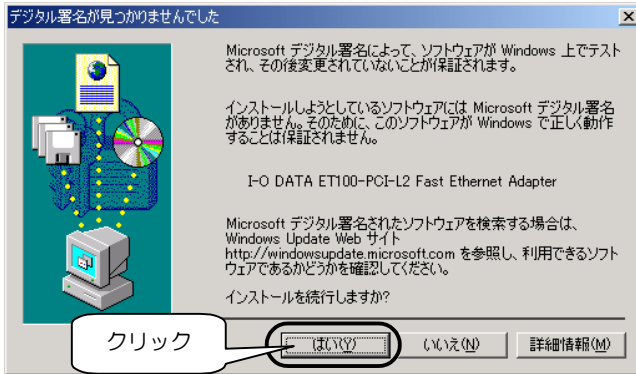

参考

弊社製ソフトウェアが確認された時点で、マイクロソフトが認証するソフトウェアではないというメッセージが表示されますが、特に問題ありませんのでそのまま続行します。
→マイクロソフト社は WHQL という組織において、パソコン本体や周辺機器などを対象とした認定手続きを実施しております。
本製品は認定を受けております。認定済のデバイスドライバを使用する場合、各 OS の PDF を読んでインストールを再度行なってください。

以上で作業終了です。

アンインストール

ここでは、クイックインストーラ（Windows XP, 2000, Me, 98 (Second Edition含む), 95用）を使ったアンインストール手順について説明します。

以下の手順でアンインストールを行います。

ドライバソフトの削除

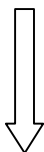

- | | |
|---------------------|-----------|
| Windows XPの場合 | → 次ページ参照 |
| Windows 2000の場合 | → 15ページ参照 |
| Windows Me/98/95の場合 | → 18ページ参照 |

クイックインストーラでの削除

19ページ参照

Windows XPでの削除

[デバイスマネージャ] からドライバソフトを削除します。



注意!

「コンピュータの管理者のアカウント」でログオンしてください。

- 1 [スタート]をクリック後、
[マイコンピュータ]を右クリックし、表示された[プロパティ]を
クリックします。

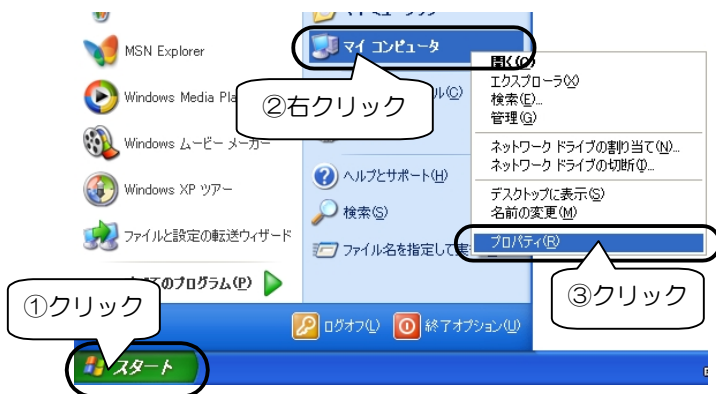

- 2 [ハードウェア]タブをクリック後、
[デバイスマネージャ]をクリックします。

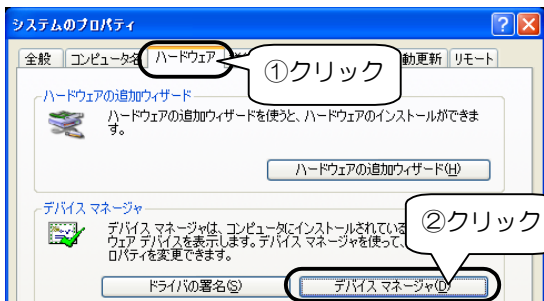

- 3** [ネットワークアダプタ]をダブルクリック後、
[I-O DATA ET100-PCI-L2 Fast Ethernet Adapter]を右クリックし、表示された[削除]をクリックします。

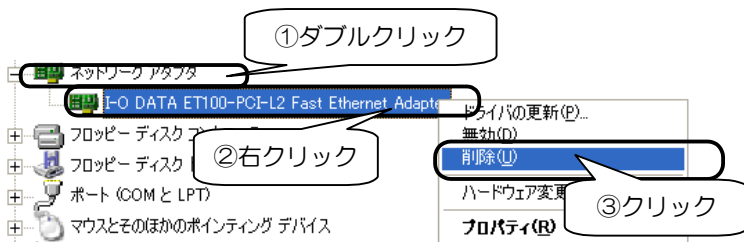

- 4** [OK]ボタンをクリックして、ドライバソフトを削除します。

パソコンの電源を切らずに、この後、【クイックインストーラでの削除】(19ページ)を参照してアンインストールを行ってください。

Windows 2000での削除

[ハードウェアの追加と削除] でドライバソフトを削除します。



注意!

「Administrator 権限」でログオンしてください。

- 1 [スタート]→[設定]→[コントロールパネル]を順にクリックし、[ハードウェアの追加と削除]アイコンをダブルクリックします。



- 2 [次へ]をクリックします。

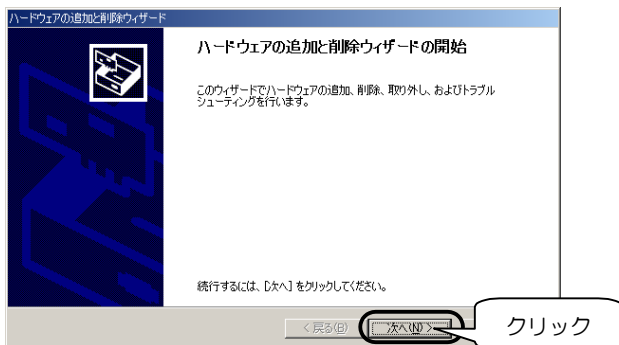

- 3 [デバイスの削除/取り外し]をチェックし、[次へ]をクリックします。

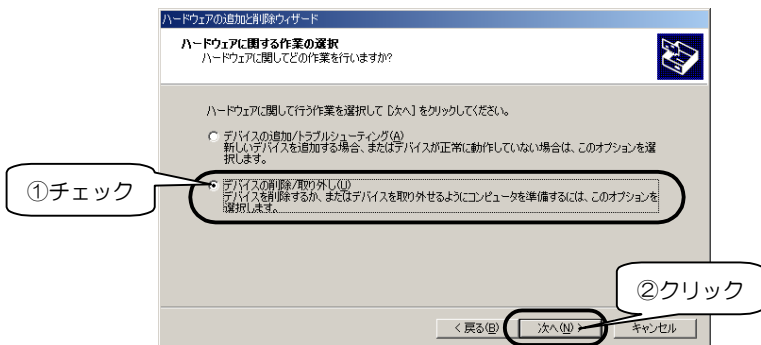

4 [デバイスの削除]をチェックし、 [次へ]をクリックします。

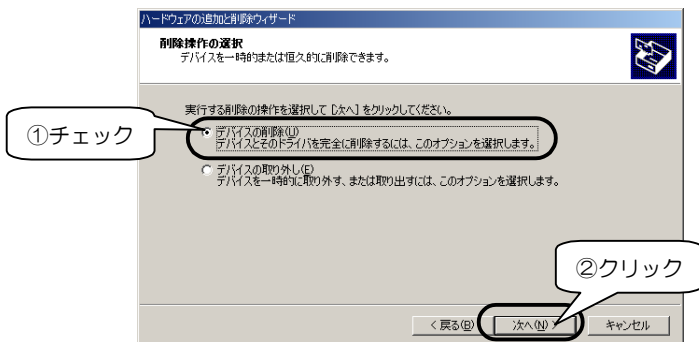

5 [I-O DATA ET100-PCI-L2 Fast Ethernet Adapter]を選択し、 [次へ]をクリックします。

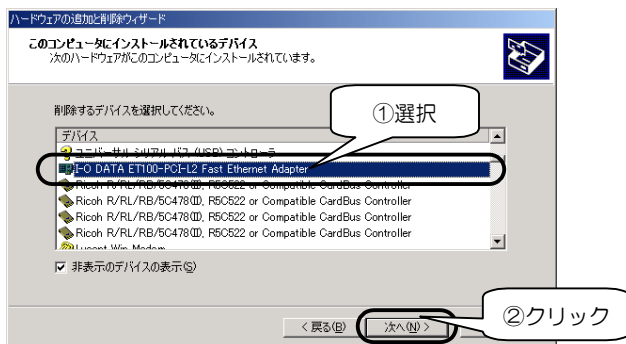

6 [[はい、このデバイスを削除します]をチェックし、 [次へ]をクリックします。

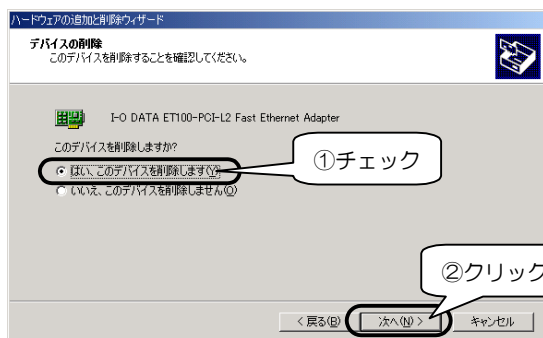

- 7 [完了]をクリックします。
これでドライバソフトは削除できました。

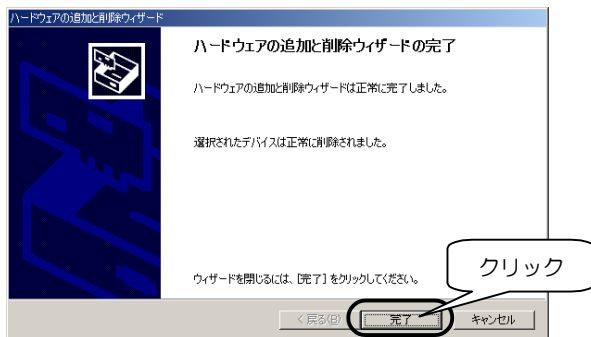

パソコンの電源を切らずに、この後、【クイックインストーラでの削除】(19ページ)を参照してアンインストールを行ってください。

Windows Me/98(SE含む)/95での削除

[デバイスマネージャ] からドライバソフトを削除します。

- 1 [マイコンピュータ]を右クリックし、
[プロパティ]をクリックします。

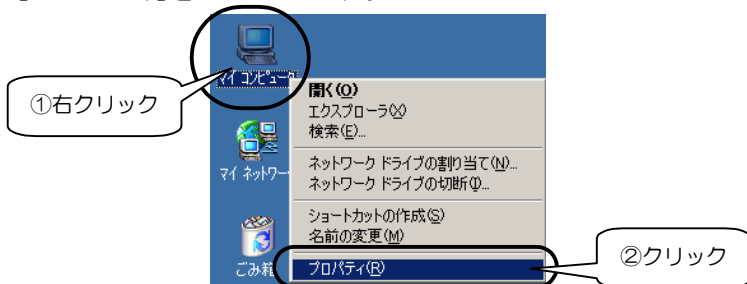

- 2 [デバイスマネージャ]タブをクリックし、
[種類別に表示]をクリックします。



- 3 [ネットワークアダプタ]をダブルクリックし、表示された
[I-O DATA ET100-PCI-L2 Fast Ethernet Adapter]をクリック
後、[削除]をクリックします。
これでドライバソフトは削除できました。



パソコンの電源を切らずに、この後、【クイックインストーラでの削除】(次ページ)を参照してアンインストールを行ってください。

クイックインストーラでの削除

- 1 「サポートソフト」CD-ROMを
CD-ROMドライブにセットしま
す。



- 2 [マイコンピュータ]→[ET100L2xxx]*を順にダブルクリックしま
す。

※ xxxにはサポートソフトのバージョンが表記されます。

- 3 [NDDSETUP]をダブルクリックします。

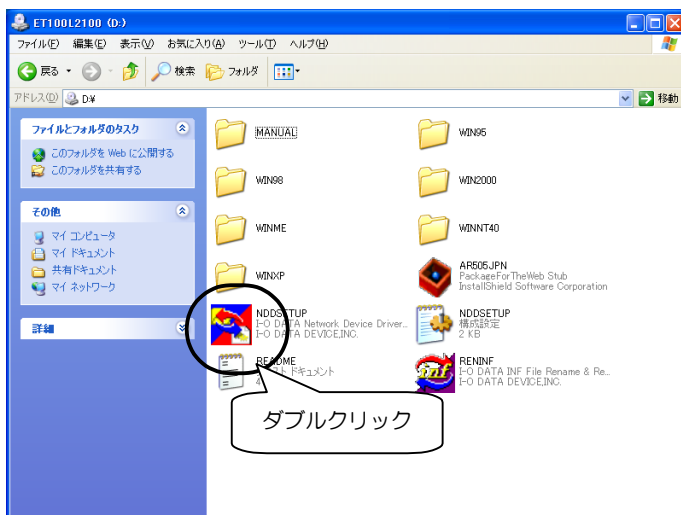

4 [アンインストール]をクリックします。

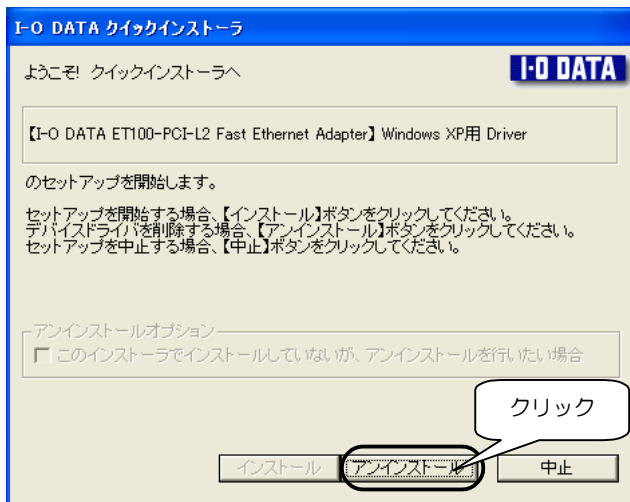

5 [次へ]をクリックします。

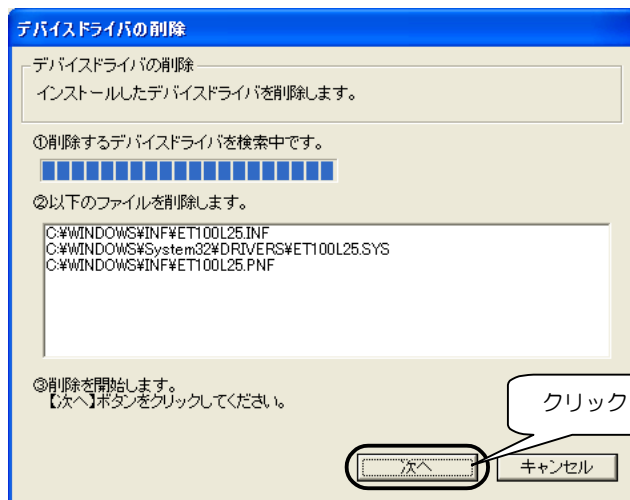

6 [次へ]をクリックします。

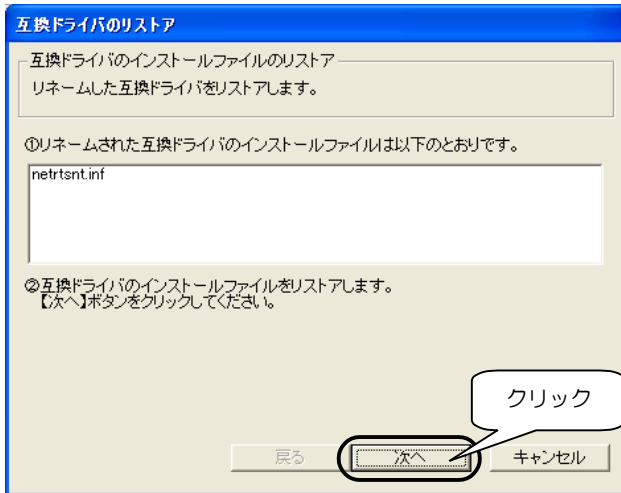

7 [終了]をクリックします。

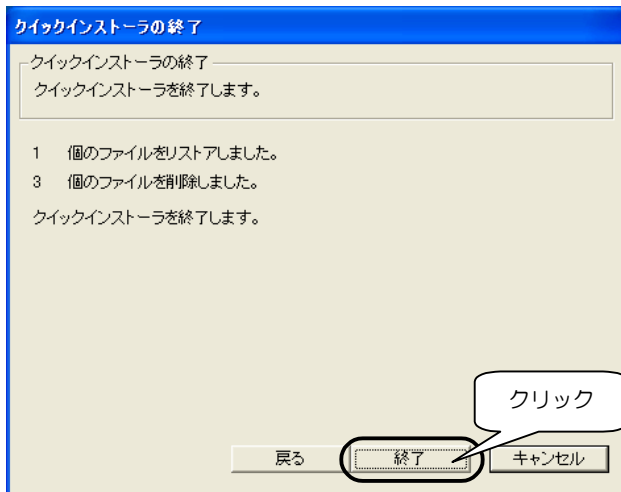

8 [はい]をクリックします。

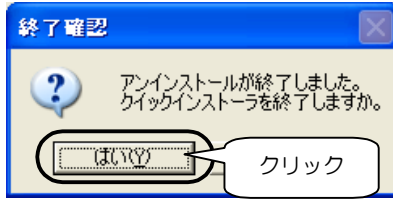

以上で、クイックインストーラでの削除は終了です。
Windowsを終了後、パソコンの電源を切って、本製品を取り外してください。