

お客様各位

株式会社アイ・オー・データ機器

## **Macintoshでの使用方法**

弊社製品をお買い上げいただき、誠にありがとうございます。

本製品をMacintoshで使用する際の手順について説明します。

**まず、弊社ホームページ上から最新のサポートソフトを  
入手してください。**

**(詳細は弊社ホームページ をご覧ください。)**

<http://www.iodata.co.jp/lib/usb/usbmmcrw.htm>



# Macintosh で使うには

本書では、Macintosh 用サポートソフトのインストール方法と、本製品を Macintosh で使う方法を説明します。

あらかじめ、取扱説明書の【ご使用になる前に】をお読みください。

## インストール編 (必須)

本製品を使用するときは、必ず行ってください。



4 ページ

サポートソフトのインストール

サポートソフトのインストールを説明します。本製品を接続する前に行ってください。



6 ページ

パソコンに接続する

本製品をパソコンに接続する方法を説明します。サポートソフトをインストールしてから行ってください。



8 ページ

インストール終了後の確認

正しくインストールできたかどうかの確認を行います。

## 使用編

メディアの出し入れ方法や注意事項、添付ソフトを使ってメディアにアクセスする方法、「ケータイ de ミュージック」のデータを取り扱う方法など、本製品を活用する方法を説明します。



## 10 ページ 基本的な使い方

本製品の取り外し、メディアの出し入れ、およびその際の注意事項などを説明します。必ずお読みください。



## 13 ページ メディアにアクセスするには

添付ソフト「MMC Manager」を使って、メディアにデータを書き込んだり、メディアのデータをパソコンへコピーしたり、フォーマットする方法を説明します。必ずお読みください。



## 22 ページ 「ケータイ de ミュージック」のデータを使うには

本製品は「ケータイ de ミュージック」を採用している「SoundMarket」でダウンロードした音楽データをパソコンに保存することができます。その場合の使い方を説明します。



- ・Macintosh では、「ケータイ de ミュージック」方式の音楽データのバックアップ・リストアと、MP3 データの Read/Write のみ可能です。上記以外のデータをあつかうことはできません。(MP3 データをセキュアマルチメディアカード(SMMC)へ「ケータイ de ミュージック」方式の音楽データとして書き込むことはできません。)
- ・MP3 データの Read/Write については、弊社製 MDM-H2、MDM-H2STD、MDM-H2/USB での再生時に限ります。

## ふろく



## 31 ページ 困ったときには

動作がおかしい時などはまずここをお読みにになり、対処をお試しください。



## 33 ページ アンインストール

本製品のサポートソフトのインストールをもう1度やり直すときは、インストールした情報を削除(アンインストール)する必要があります。

# 《インストール編》 サポートソフトのインストール

ここで説明するインストール作業は、はじめて本製品を使うときだけ行います。次回からは、本製品の USB コネクタを差し込むだけで使用できます。



- ・以下の作業を行う前に、弊社ホームページからサポートソフトを入手してください。（くわしくは、弊社ホームページをご覧ください。）
- ・以下の作業は、USB ポートに本製品を接続する前に行ってください。

**1** パソコンの電源を入れ、Macintosh を起動します。

**2** 弊社ホームページ上より入手・解凍したサポートソフトを開き、  
[USB-MMCRW Setup]アイコンをダブルクリックします。



**3** [Install]ボタンをクリックします。  
インストールを開始します。

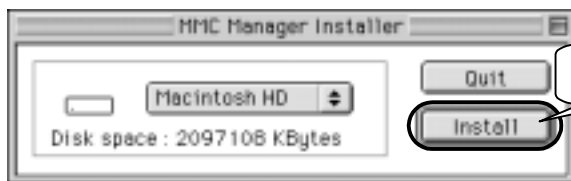

**4** Macintosh で使うには

4

[OK]ボタンをクリックします。

インストールは終了しました。

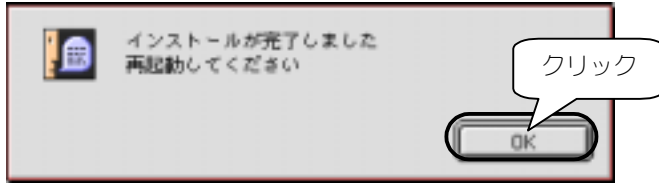

5

パソコンを再起動します。

[特別]メニューから[再起動]をクリックします。

以上でインストールは終了です。次ページへお進みください。

# 《インストール編》 パソコンに接続する

**1** パソコン(または USB ハブ)の USB ポートに、本製品の USB コネクタを差し込みます。

USB コネクタは差し込む向きが決まっています。入りにくいときは無理に差し込まず、コネクタの向きを確認してください。

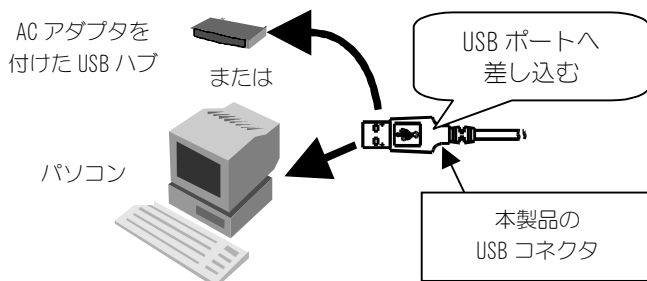

注意

- ・USB コネクタは差し込む向きが決まっています。入りにくいときは無理に差し込まず、コネクタの向きを確認してください。
- ・パソコン(または USB ハブ)の USB ポートの位置は、お使いの機器の取扱説明書を参照してください。
- ・USB ハブに接続する場合、必ず USB ハブに AC アダプタを付けて電源を供給してください。また、ご利用の環境によっては、USB ハブに接続できない場合があります。その場合はパソコン本体の USB ポートに接続してください。

**2** USB コネクタを最後まできちんと差し込むと、本製品の「パワー&アクセラランプ」が緑色に点灯するので、確認してください。





本製品を接続後、「USB 装置“I-O DATA USB-MMCRW”を使用するのに必要なソフトウェアが見つかりません。……」などと表示された場合は  
→31 ページを参照してください。

以上で接続は終了です。次ページへお進みください。

# 《インストール編》 インストール終了後の確認

インストールおよび接続が終了したら、パソコンが本製品を正しく認識したかどうかの確認を行います。

1

[Apple システム・プロフィール]を選択します。

[Apple]メニューをクリックして、表示された[Apple システム・プロフィール]をクリックします。

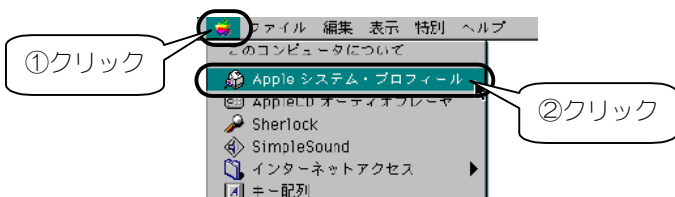

2

[装置(またはデバイス)とボリューム]タブをクリックして、本製品の[ドライバー名]欄に[USB-MMC RW Driver]が表示されていることを確認します。

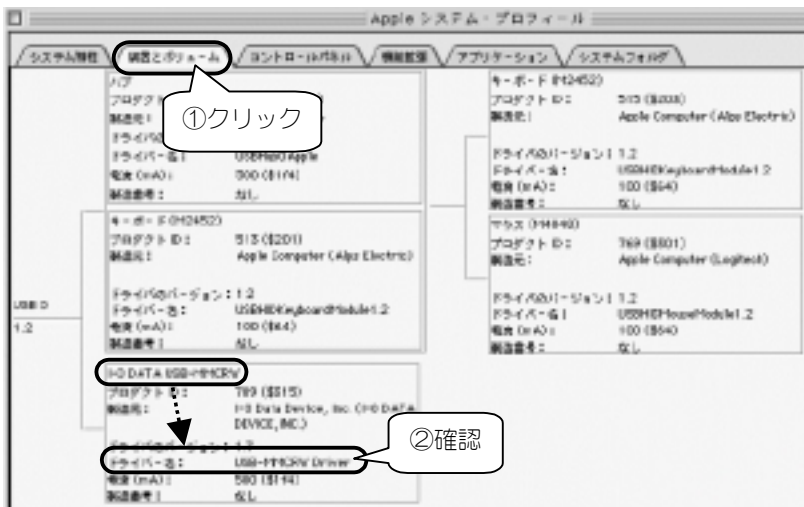

### 3

確認後、画面左上の  ボタンをクリックして画面を閉じます。



[USB-MMCRW Driver]が表示されていない場合は  
→サポートソフトが正しくインストールされていません。  
本製品を取り外してから、4 ページを参照してサポートソフトのインストールを行ってください。

これで、本製品がパソコンに正しく認識され、使用できることが確認できました。  
**1度これらのインストールを行えば、今後は本製品の USB コネクタを差し込むだけで使えるようになります。本製品を使わないときは、メディア取り出しを確認後、本製品を取り外しておけば、USB コネクタを有効に使用できます。**

次ページからの【使用編】をよくお読みの上、ご使用ください。

## 《使用編》 基本的な使い方

### 本製品を接続する

USB コネクタをパソコンの USB ポートに差し込んでください。  
(接続方法は 6 ページ参照)



### 本製品を使う

本製品の取扱方法については、下記ページを参照してください。

- ・メディアの出し入れ : 11 ページ
- ・メディアを収納するには : 12 ページ
- ・本製品を縦置きにするには : 12 ページ



### 本製品を使い終わったら

本製品を使わないときは、取り外すこともできます。取り外しは Macintosh 起動中でも可能です。

次ページを参照してメディアを抜いてから、本製品の USB コネクタをパソコンから抜きます。USB コネクタの抜き差しは、パソコンの電源が入っている状態でも入っていない状態でも可能です。



Mac OS のスリープ機能は使用しないでください。

## メディアの出し入れ



メディアの出し入れは、次の点を確認してから行ってください。

- ・「パワー&アクセスランプ」が赤色点灯や点滅していないこと。
- ・本製品がファイル転送やフォーマット動作を行っていないこと。

### ■メディアを入れる■

メディアのラベル面を上にし、メディアの切り欠け部分を奥にした状態で、挿入口に対して水平にして、手で最後まで押し込んでください。

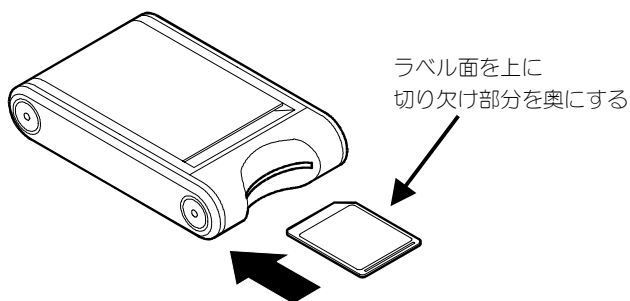

### ■メディアを出す■

1. 「パワー&アクセスランプ」が緑色に点灯※していることを確認します。  
(※上記「注意」もお読みください。)
2. 手でメディアを抜いてください。

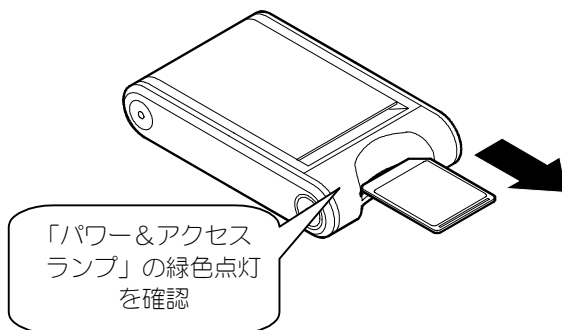

## メディアを収納するには

取り外したメディアは、本製品内に収納することができます（2枚まで）。  
本製品上面のフタを開け、横向きに差し込んでください。

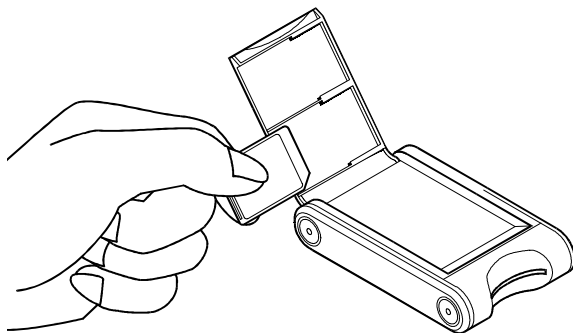

## 本製品を縦置きにするには

本製品底面のフタを開け、フタの切り欠け部分に USB ケーブルをはさんで固定すると、縦置きにできます。

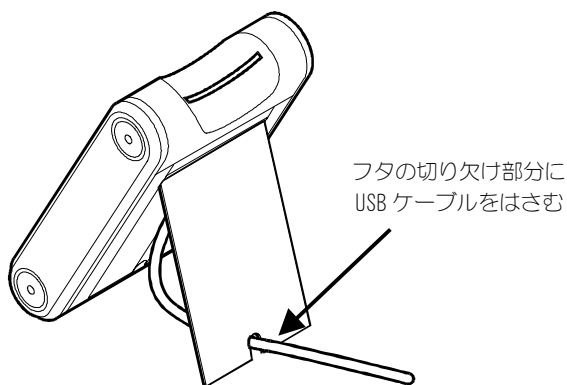

## 《使用編》 メディアにアクセスするには

本製品に挿入したメディア（マルチメディアカード（MMC）またはセキュアマルチメディアカード（SMMC））にアクセスするためには、添付の専用ソフト「MMC Manager」を使います。

### メディアヘデータを書き込む

ここでは、パソコンのハードディスクに保存されているファイルをメディアへコピーする方法を説明します。

- 1** 本製品とパソコンを接続します。  
接続方法は6ページを参照してください。
- 2** 本製品にメディアをセットします。  
メディアの入れ方は11ページを参照してください。  
「パワー&アクセスランプ」が緑色点灯することを確認します。
- 3** 「MMC Manager」を起動します。  
起動ディスク（例えばMacintosh HD）→[MMC Manager]フォルダー→  
[MMC Manager]アイコンを順にダブルクリックします。

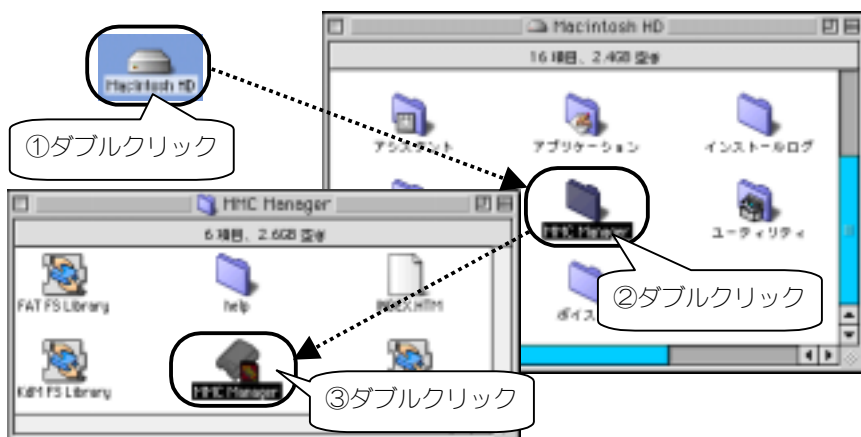

#### 4 ボタンをクリックします。

本製品にセットしたメディアが認識され、メディア内のデータが表示されます。



#### 5 コピー元のフォルダを開いてコピーしたいファイルを選択※し、[MMC Manager]画面へドラッグ&ドロップします。

※[Shift] キーを押しながらクリックすると複数選択できます。

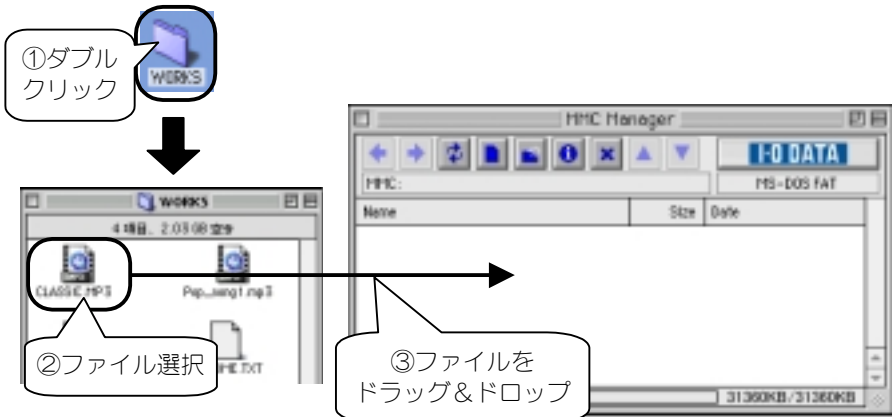

(上記の画面は一例)

# 6

コピーを開始します。

処理中の画面が消えるまで、そのまましばらくお待ちください。



処理中の画面が表示されているとき(「パワー&アクセランプ」赤色点滅中)は、メディアやUSBケーブルを絶対に抜かないでください。

# 7

選択したファイルが[MMC Manager]画面に表示されたら、完了です。



グラフの濃い部分は  
メディアの使用部分  
(薄い部分は未使用部分)

メディアの「空き容量 / 総容量」  
(上記画面例は、空き容量が28340KB)

## メディアからデータを読み込む

ここでは、メディアのデータをパソコンのハードディスクにコピーする方法を説明します。

- 1 本製品にメディアをセットし、 ボタンをクリックして、メディアの内容を表示します。

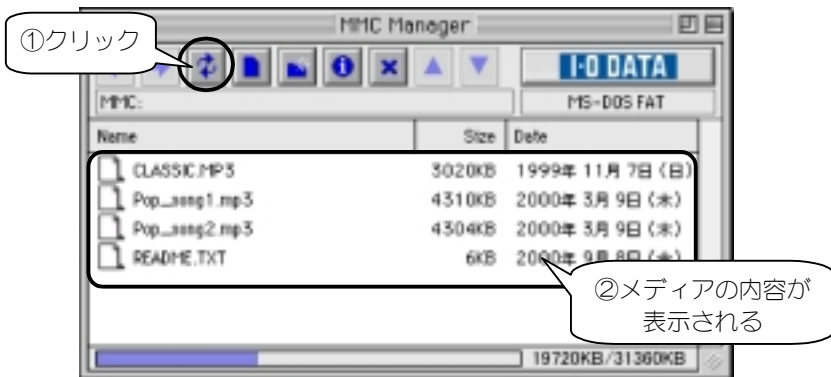

(上記の画面は一例)

- 2 コピーしたいファイルを選択<sup>※</sup>して、コピー先のフォルダへドラッグ&ドロップします。

※[Shift]キーを押しながらかlickすると複数選択できます。

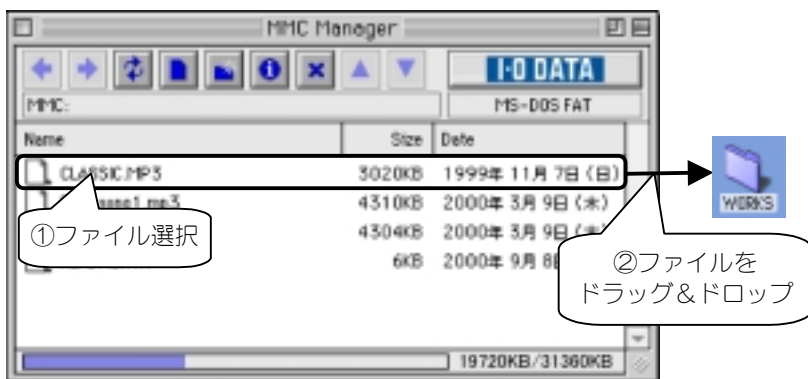

(上記の画面は一例)

**3**

コピーを開始します。

処理中の画面が消えるまで、そのまましばらくお待ちください。



処理中の画面が表示されているとき(「パワー&アクセランプ」赤色点滅中)は、メディアや USB ケーブルを絶対に抜かないでください。

**4**

選択したファイルがコピー先のフォルダ内に表示されたら、完了です。

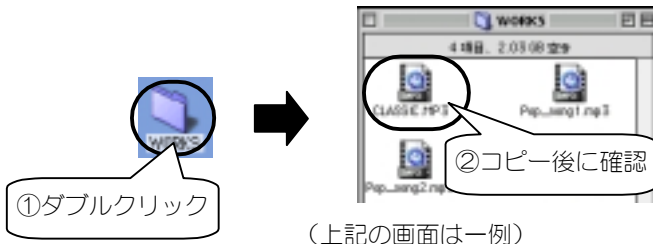

## メディアのファイルを削除するには

1

削除したいファイルをクリックして、[ファイル]メニューから[削除]をクリックします。

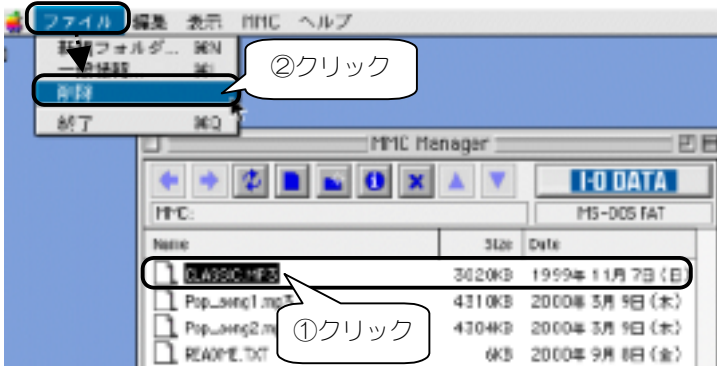

2

確認の画面が表示されますので、[はい]ボタンをクリックします。

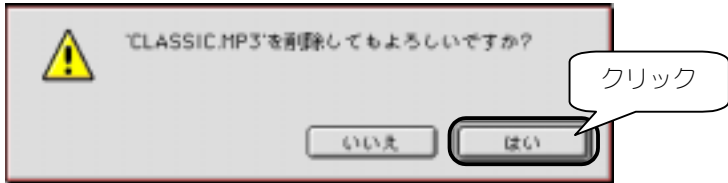

注意

「ケータイ de ミュージック」方式の音楽データを削除した場合、コンテンツデータだけが削除されライセンスキーは削除されません。

ライセンスキーの削除は、[ファイル]メニューから[一般情報]を選び、[コンテンツの情報]画面から[ライセンス削除]ボタンをクリックしてください。

なお、ライセンスキーの削除は、購入したライセンスキーを破棄することになりますので、ご注意ください。

詳細は[ヘルプ]メニューを参照してください。

## メディアをフォーマットするには

携帯プレーヤーなどで使う場合は、プレーヤー側でメディアをフォーマットしてください。方法はプレーヤーの取扱説明書を参照してください。

メディアをパソコンだけで使う場合で、特にフォーマットが必要となる場合は、下記の手順でフォーマットを行ってください。ただし、このフォーマットを行うとプレーヤーでは使用できない場合もありますので、その場合は、再度プレーヤー側でフォーマットが必要になります。



フォーマットを行った場合、メディアに保存されている内容はすべて消去されます。必要ならば、バックアップを取ってからフォーマットしてください。

1

本製品にフォーマットしたいメディアをセットし、

 ボタンをクリックして、表示された内容を確認します。

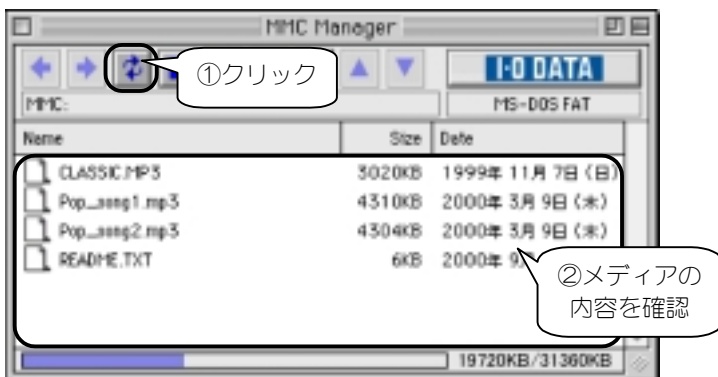

2

[MMC]メニューの[フォーマット]をクリックします。

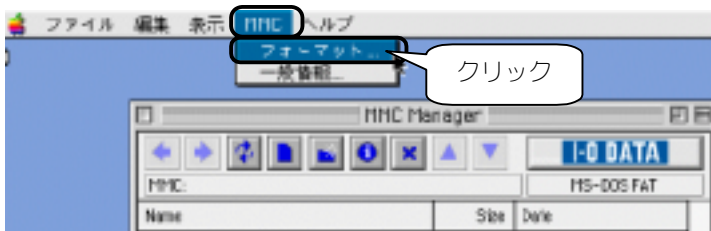

### 3

下記の表を参照して設定し、[開始]ボタンをクリックします。



フォーマット	<ul style="list-style-type: none"> <li>「MS-DOS FAT」 弊社製 HyperHyde や一般的な MMC 対応機器（デジタルカメラ等）で使用するときのフォーマット方法です。</li> <li>「ケータイ de ミュージック」 本製品にセキュアマルチメディアカード（SMMC）をセットした場合に選択できます。 「ケータイ de ミュージック」技術規格に準拠した機器で使用するときのフォーマット方法です。「MMC Manager」では USER フォルダから音楽データ以外のデータを読み書きできます。</li> </ul>
クイックフォーマット	<p>フルフォーマットと、クイックフォーマットを切り替えます。チェックされていた場合は、クイックフォーマットになります。</p> <p>通常はチェックした状態で使用してください。</p>
[再接続] ボタン	<p>本製品にセットしたメディアを認識し直します。</p> <p>「Not Available」と表示されている場合や、メディアを入れ替えた場合にクリックしてください。</p>



「ケータイ de ミュージック」やライセンスについては  
→次ページを参照してください。



・フォーマット中は「パワー&アクセスランプ」が緑色のままですが、メディアや USB ケーブルは、絶対に抜かないでください。  
・フォーマットを行うと、全てのデータが削除され、セキュアマルチメディアカード (SMCC) のライセンスキーの情報が管理できなくなるため、ライセンスキーを破棄することになります。購入したライセンスキーがある場合などは特に注意してください。

「MMC Manager」の詳しい使い方は、[ヘルプ]メニューを参照してください。

## 《使用編》

### 「ケータイ de ミュージック」のデータを使うには

「ケータイ de ミュージック」は、携帯電話等を利用して、音楽データをダウンロードしてセキュアマルチメディアカード（SMMC）に録音し、再生して楽しめる技術規格です。本製品は、「ケータイ de ミュージック」方式に対応しているため、「ケータイ de ミュージック」で楽しんだ音楽データをパソコンにバックアップ保存したり、そのデータを再度リストア（書き戻し）することができます。



- ・ライセンスキーのバックアップはできませんので、ご注意ください。
- ・Macintosh では、MP3 データをセキュアマルチメディアカード（SMMC）へ「ケータイ de ミュージック」方式の音楽データとして書き込むことはできません。

### 「ケータイ de ミュージック」のしくみ

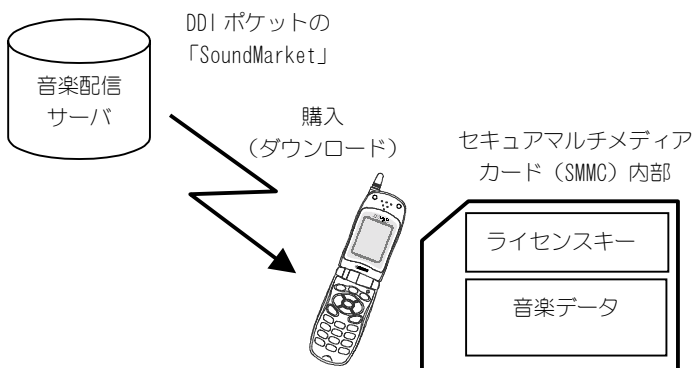

音楽データを購入（ダウンロード）すると、「ライセンスキー」も同時にダウンロードされます。

「ケータイ de ミュージック」は、ライセンスキーと音楽データの両方が存在することで、再生が可能になります。

※音楽データの購入はパソコンでは出来ません。

本製品を使うと、セキュアマルチメディアカード（SMMC）の活用方法がぐんと広がります。次ページを参照してください。

## ■ 音楽データをパソコンにバックアップ&リストア

ダウンロードした音楽データをパソコンにバックアップしておけば、セキュアマルチメディアカード (SMMC) からその曲を削除してもOK。いつでも書き戻し (リストア) できるので、1枚のセキュアマルチメディアカード (SMMC) を有効に活用できます。



「MMC Manager」以外の方法で曲を削除した場合は、書き戻し (リストア) できない場合があります。

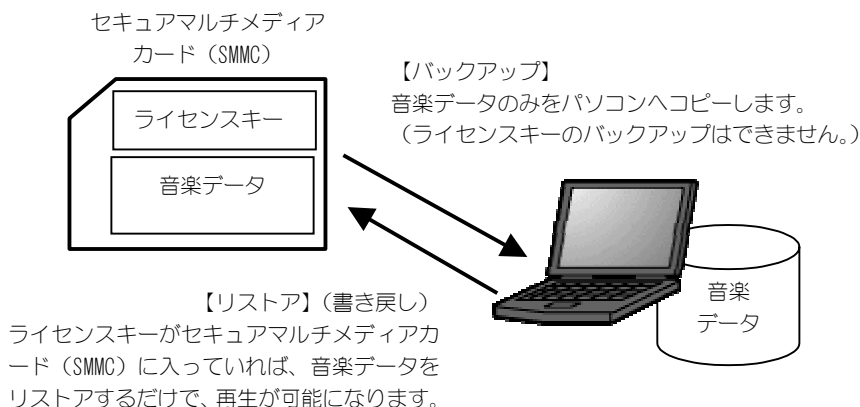

## ■別のセキュアマルチメディアカード(SMMC)にコピー

パソコンにバックアップした音楽データを別のセキュアマルチメディアカード(SMMC)にコピーすることができます。ただし、この場合、別のセキュアマルチメディアカード(SMMC)にはコピーした音楽データのライセンスキーがないので、ライセンスキーを別途購入する必要があります。

【コピー】

音楽データのみを別のセキュアマルチメディアカード(SMMC)へコピーします。

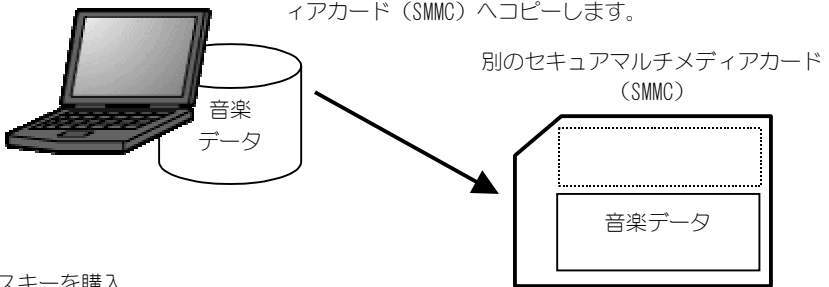

ライセンスキーを購入  
(SoundMarketの「パスキーダウンロード」など)

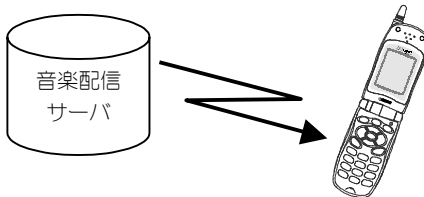

ライセンスキーのない状態なので、このままでは再生できません。  
音楽配信サーバから、ライセンスキーを購入する※と、再生可能になります。  
※ライセンスキーの購入は、パソコンでは出来ません。

具体的な操作方法は、以下を参照してください。



- 音楽データをパソコンにバックアップする場合は  
→25 ページ【パソコンにバックアップする】を参照してください。
- バックアップした音楽データをセキュアマルチメディアカード(SMMC)へリストアする場合は  
→28 ページ【セキュアマルチメディアカード(SMMC)へリストア(書き戻し)する】を参照してください。
- 別のセキュアマルチメディアカード(SMMC)にコピーする場合は  
→手順はリストアと同じです。  
28 ページ【セキュアマルチメディアカード(SMMC)へリストア(書き戻し)する】を参照してください。

## パソコンにバックアップする

**1** 本製品とパソコンを接続し、本製品に「ケータイ de ミュージック」で使ったセキュアマルチメディアカード (SMMC) をセットします。

**2** 「MMC Manager」を起動します。  
起動方法は、13 ページ手順 **3** を参照してください。

**3** ボタンをクリックすると、セキュアマルチメディアカード (SMMC) に保存されている内容が表示されます。

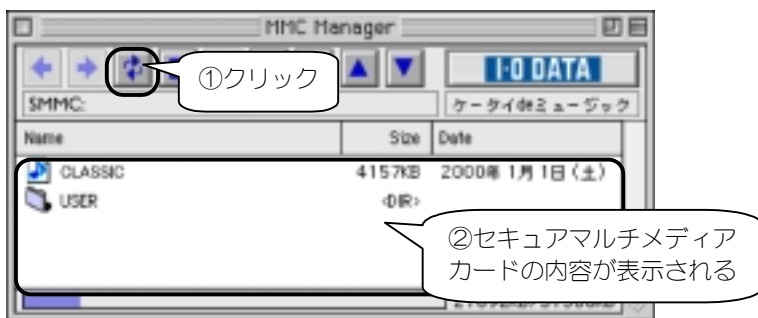

音楽データ左側のアイコンはデータの種類や状態を示しています。

 (青色): [再生可能]  
「ケータイ de ミュージック」で再生可能な音楽データです。この状態で音楽データを削除すると、[ライセンスのみ]の状態になります。

: [ライセンスのみ]  
この状態で音楽データをリストアすると再生可能になります。ライセンスを削除したり、フォーマットを行うとライセンスキーを放棄することになります。

: [コンテンツのみ]  
この状態では音楽データのみが保存されているので再生できません。再生するにはライセンスキーを購入する必要があります。

 (赤色): [MP3 ファイルから転送されたデータ]  
ダウンロード(購入)したデータではなく、MP3 ファイルから転送されたデータです。再生できます。(このデータのバックアップファイルは作成できません。)  
※「MMC Manager Macintosh 版」では、MP3 ファイルを「ケータイ de ミュージック」方式の音楽データとして転送することはできません。



**[バックアップデータ]**

パソコンにバックアップされた音楽データです。ライセンスのあるセキュアマルチメディアカード(SMMC)にリストアできます。ライセンスのないセキュアマルチメディアカード(SMMC)にはコピーできます。

**4**

パソコンにバックアップしたいファイルを選択※して、バックアップ先のフォルダへドラッグ&ドロップします。

※[Shift]キーを押しながらクリックすると複数選択できます。



(上記の画面は一例)

## 5

コピーを開始します。

処理中の画面が消えるまで、そのまましばらくお待ちください。



注意

処理中の画面が表示されているとき(「パワー&アクセランプ」赤色点滅中)は、セキュアマルチメディアカード(SMMC)や USB ケーブルを絶対に抜かないでください。

## 6

選択したファイルがバックアップ先のフォルダ内に表示されたら、バックアップ完了です。

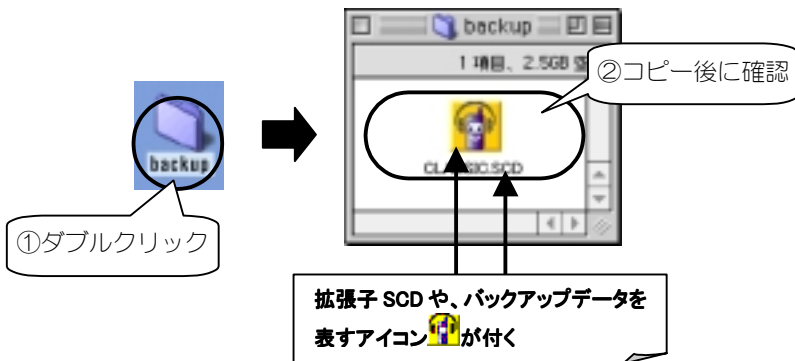

注意

「ケータイ de ミュージック」方式のデータ(拡張子.SCD)は、パソコン上では再生できません。再生するときは、セキュアマルチメディアカード(SMMC)にコピーしてから、対応した携帯プレーヤーで再生してください。

## セキュアマルチメディアカード(SMMC)へリストア(書き戻し)する

バックアップした音楽データ (📁) を同じセキュアマルチメディアカード (SMMC) にリストア (書き戻し) する場合のほか、同じ手順で以下のこともできます。



別のセキュアマルチメディアカード(SMMC)に音楽データをコピーする  
→セットするセキュアマルチメディアカード(SMMC)が別のメディアになるだけで、操作はまったく同じです。ただし、その曲のライセンスキーがメディアに存在しない場合、コピー後の音楽データはそのままでは再生できない状態です (📁)。ライセンスキーを別途購入してください。

1

本製品とパソコンを接続し、本製品にセキュアマルチメディアカード(SMMC)をセットします。

2

「MMC Manager」を起動して、🔍 ボタンをクリックします。

「ライセンスのみ」状態のファイルが表示されていることを、ファイルの前にある 📁 アイコンで確認します。



「ライセンスのみ」状態のデータが表示されない場合でも、バックアップファイルを作成する元になったセキュアマルチメディアカード(SMMC)にリストアする場合は、ライセンスキーの復旧ができる場合があります。

(ただし、ライセンスキーの整合性までは確認できませんので、プレーヤーで正常に再生できなかったり、ノイズが発生する場合があります。この場合は、ライセンスキーを削除してから、新たにライセンスキーを購入する必要があります。)

### 3

リスト元のフォルダを開いてリストア(またはコピー)したいファイルを選択※して、[MMC Manager]画面へドラッグ & ドロップします。

※[Shift]キーを押しながらクリックすると複数選択できます。



バックアップデータ (拡張子 scd) を選択してください。

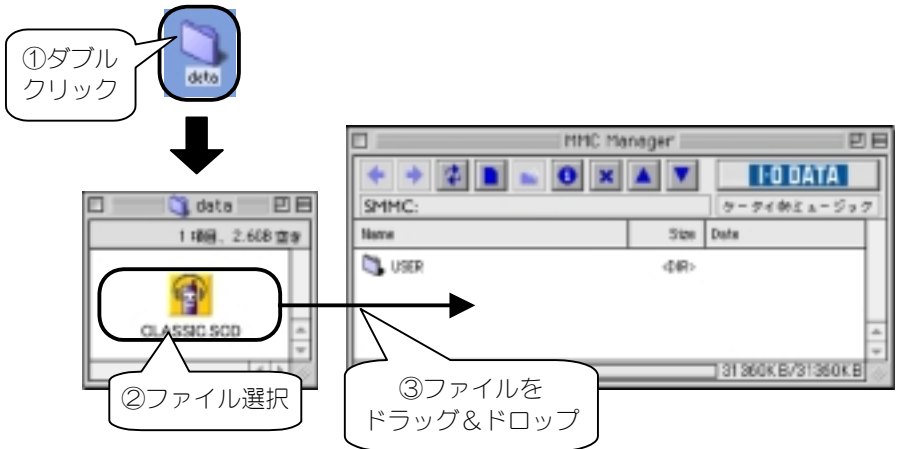

(上記の画面は一例)

### 4

コピーを開始します。

処理中の画面が消えるまで、そのまましばらくお待ちください。



処理中の画面が表示されているとき(「パワー&アクセラランプ」赤色点滅中)は、セキュアマルチメディアカード(SMMC)やUSBケーブルを絶対に抜かないでください。

# 5

ファイルのアイコンが変わったら、リストア完了です。

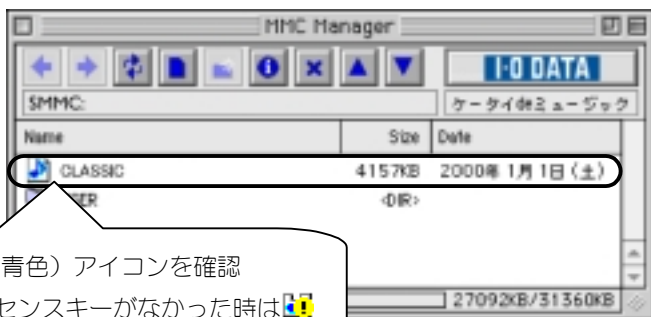

音楽データやライセンスキーの削除方法や再生順の変更など、詳しい操作は [ヘルプ] メニューを参照してください。

# 《ぶろく》 困ったときには

## 接続から動作確認まで

### 本製品の USB コネクタがパソコンの USB ポートに入らない

- |    |   |
|----|---|
| 原因 | 本製品の USB コネクタの向きが正しくない。                                     |
| 対処 | コネクタの向きを変えてもう 1 度差し込んでください。向きが一致していれば、コネクタを差し込むのに力は必要ありません。 |
| 原因 | パソコン（USB ハブ）側の USB ポートが違う。                                  |
| 対処 | パソコン（USB ハブ）側の USB ポートの位置を取扱説明書などでご確認ください。                  |

### 本製品を接続すると「USB 装置「I-O DATA USB-MMCRW」を使用するのに必要なソフトウェアが見つかりません。…」\*などと表示される

\*お使いの Macintosh 環境により、表示されるメッセージは異なります。

- |    |   |
|----|---|
| 原因 | サポートソフトがインストールされていない。   |
| 対処 | サポートソフトは本製品を接続する前にインストールします。サポートソフトがインストールされていない状態で本製品を接続するとエラーメッセージ画面が表示されます。[キャンセル] ボタンをクリックして画面を閉じた後、本製品を取り外してから、4 ページ【サポートソフトのインストール】を参照してインストールを行ってください。 |

### 本製品を接続しても、「パワー&アクセラランプ」が緑色点灯しない

- |    |   |
|----|---|
| 原因 | サポートソフトが正しくインストールされていない。  |
| 対処 | 8 ページ【インストール終了後の確認】を行って、正しくインストールされていることを確認してください。  |
| 原因 | USB ハブに AC アダプタから電源が供給されていない。   |
| 対処 | USB ハブをご使用になる場合は、必ず AC アダプタを USB ハブに接続し電源を供給してください。それでも改善されない場合は、ご利用のパソコンの環境で USB ハブをご利用いただくことができない可能性があります。直接パソコン本体の USB ポートに接続してみてください。 |

## 使用時のトラブル

### 「MMC Manager」でメディアの内容が表示されない

**原因** 最新状態になっていない。

**対処** 「MMC Manager」の  ボタンをクリックしてください。

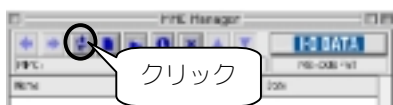

**原因** メディアが正しくセットされていない、または挿入したメディアが違っている。

**対処** 「パワー&アクセスランプ」が赤色点滅していないことを確認して、メディアを取り出して確認してから、再度挿入し、「MMC Manager」の  ボタンをクリックしてください。

メディアの出し入れは 11 ページ【メディアの出し入れ】を参照してください。

### 「MMC Manager」で「ケータイ de ミュージック」方式のセキュアマルチメディアカード (SMMC) が、「MS-DOS FAT」と認識される

**原因** 正しくインストールされていない。

**対処** 33 ページ【アンインストール】を参照して、アンインストールします。その後、本製品を取り外してから、4 ページ【サポートソフトのインストール】を参照してインストールをやり直してください。

### 「ケータイ de ミュージック」方式のセキュアマルチメディアカード (SMMC) に MP3 データを書き込んだが、再生されない

**対処** Macintosh では、MP3 データをセキュアマルチメディアカード (SMMC) へ「ケータイ de ミュージック」方式の音楽データとして書き込むことはできません。

# 《ひろく》 アンインストール

本製品の使用を中止したいときや、インストールをもう1度やり直すときは、インストールした情報を削除（アンインストール）する必要があります。

**1** 本製品がパソコンに接続されていることを確認します。

**2** [機能拡張]フォルダ※内にある[USB-MMCRW Driver]ファイルをゴミ箱へドラッグ & ドロップします。

※Mac OS がインストールされているドライブ（例えば Macintosh HD）  
→ [システムフォルダ] → [機能拡張] フォルダを順にダブルクリック  
します。



**3** [MMC Manager]フォルダ※をゴミ箱へドラッグ & ドロップします。

※Mac OS がインストールされているドライブ（例えば Macintosh HD）  
をダブルクリックします。

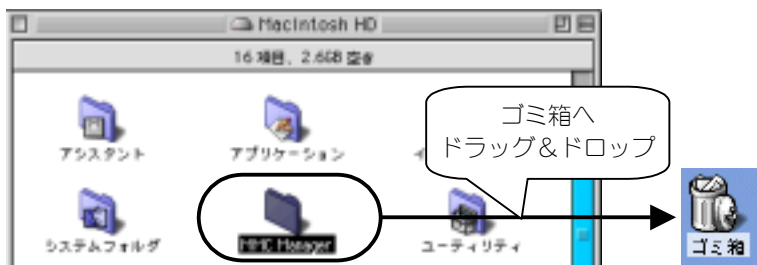

**4**

Macintosh を再起動します。

[特別]メニューから[再起動]をクリックします。

**5**

Macintosh の再起動後、ゴミ箱を空にします。

[特別]メニューから[ゴミ箱を空に...]をクリックします。

削除の確認のメッセージが表示されますので、[OK]ボタンをクリックします。

以上でアンインストールは終了です。