

取り付けの前にお読みください

i・CONNECT搭載 外付け型 JustLink対応
DVD-ROM機能付き CD-RWドライブ (x12x10x32x8)
IEEE 1394コンバータ&ケーブルセット

CDRWD-i1210J/1394

取扱説明書

株式会社 **アイ・オー・データ機器**

【ご注意】

- 1) 本製品及び本書は株式会社アイ・オー・データ機器の著作物です。
したがって、本製品及び本書の一部または全部を無断で複製、複写、転載、改変することは法律で禁じられています。
- 2) 本サポートソフトウェアに含まれる著作権等の知的財産権は、お客様に移転されません。
- 3) 本サポートソフトウェアのソースコードについては、如何なる場合もお客様に開示、使用許諾を致しません。また、ソースコードを解明するために本ソフトウェアを解析し、逆アセンブルや、逆コンパイル、またはその他のリバースエンジニアリングを禁止します。
- 4) 書面による事前承諾を得ずに、本サポートソフトウェアをタイムシェアリング、リース、レンタル、販売、移転、サブライセンスすることを禁止します。
- 5) 本製品は、医療機器、原子力設備や機器、航空宇宙機器、輸送設備や機器など人命に関する設備や機器、及び高度な信頼性を必要とする設備や機器としての使用またはこれらに組み込んだ使用は意図されておりません。これら、設備や機器、制御システムなどに本製品を使用され、本製品の故障により、人身事故、火災事故、社会的な損害などが生じても、弊社ではいかなる責任も負いかねます。設備や機器、制御システムなどにおいて、冗長設計、火災延焼対策設計、誤動作防止設計など、安全設計に万全を期されるようご注意願います。
- 6) 本製品及び本書の内容については、改良のために予告なく変更することがあります。
- 7) 本製品及び本書の内容について、不審な点やお気づきの点がございましたら、弊社サポートセンターまでご連絡ください。
- 8) 本サポートソフトウェアの使用にあたっては、バックアップ保有の目的に限り、各1部だけ複写できるものとします。
- 9) お客様は、本サポートソフトウェアを一時に1台のパソコンにおいてのみ使用することができます。
- 10) お客様は、本製品または、その使用权を第三者に対する再使用許諾、譲渡、移転またはその他の処分を行うことはできません。
- 11) 弊社は、お客様が【ご注意】の諸条件のいずれかに違反されたときは、いつでも本製品のご使用を終了させることができます。
- 12) 本製品は日本国内仕様です。本製品を日本国外で使用された場合、弊社は一切の責任を負いかねます。また、弊社は本製品に関し、日本国外への技術サポート、及びアフターサービス等を行っておりませんので、予めご了承ください。(This product is for use only in Japan. We bear no responsibility for any damages or losses arising from use of, or inability to use, this product outside Japan and provide no technical support or after-service for this product outside Japan.)
- 13) 本製品は「外国為替及び外国貿易法」の規定により戦略物資等輸出規制製品に該当する場合があります。国外に持ち出す際には、日本国政府の輸出許可申請などの手続きが必要になる場合があります。
- 14) 本製品を運用した結果の他への影響については、上記にかかわらず責任は負いかねますのでご了承ください。

I-O DATAは、株式会社アイ・オー・データ機器の登録商標です。

i・CONNECTおよびi・CONNECTのロゴは、株式会社アイ・オ・データ機器の商標です。

Microsoft, Windowsは、米国 Microsoft Corporationの登録商標です。

Apple, Macintosh, Power Macintosh, PowerBook, Mac, Mac OSロゴおよびその標章は、米国Apple Computer, Inc.の登録商標です。

iMac, iBook, FireWireは、米国Apple Computer, Inc.の商標です。

Intel, Pentiumは、Intel Corporationの登録商標です。

i.LINKは、ソニー株式会社の商標です。

JustLinkは、株式会社リコーの商標です。

その他、一般に会社名、製品名は各社の商標または登録商標です。

CDRWD-i1210J/1394 取扱説明書

2000.Nov.14 81843-01

発行 株式会社アイ・オー・データ機器

〒920-8512 石川県金沢市桜田町3丁目10番地

© 2000 I-O DATA DEVICE, INC. All rights reserved.

本製品及び本書は著作権法により保護されておりますので
無断で複写、複製、転載、改変することは禁じられています。

はじめに

このたびは、本製品をお買い上げいただき、誠にありがとうございます。
ご使用前に本書をよくお読みいただき、正しいお取り扱いをお願いいたします。

本製品は、IEEE 1394 (FireWire、i.LINK) 接続のJustLink搭載CD-RWドライブです。
本製品をお使いになれば、音楽CD、データCDなどのオリジナルCDを作成でき、音楽CDを聴いたり、パソコンにデータを読み込んだりすることもできます。

また、DVD-ROM機能付きなので、DVD-ROMを読み込んだり、DVDビデオも鑑賞することができます。



【IEEE 1394 とは...】

パソコン周辺機器の高速データ転送用の技術としてApple Computer, Inc. で開発が始まり、IEEE(米国電気電子技術者協会)により正式規格として制定された規格です。その規格番号から一般的にIEEE 1394と呼ばれています。
ソニー株式会社がデジタルビデオカメラのインターフェイスとして採用したことで家電業界を中心に普及が進んでいます。

【FireWire とは...】

IEEE 1394のベースになった規格です。
Apple Computer, Inc.とTexas Instruments社で提唱されました。

【i.LINK とは...】

IEEE 1394を本格的に普及させるために、ソニー株式会社が提唱する呼称です。

【JustLink とは...】

音楽CDの作成中やCD-ROMのバックアップ作業中のバッファアンダーランエラーを防止する機能です。バッファアンダーランエラーとは、書き込み中に他のアプリケーションを起動したり、読み込みエラーなどによりデータ転送が途切れる現象です。バッファアンダーランエラー発生しやすい環境でも、JustLink技術によりCDを作成することができます。(ただし、エラー訂正処理のため、書き込み時間が通常より長くなります。)

【CD-R, CD-RW とは...】

CD-Rとは、一度だけ書き込みができるCDです。
CD-RWとは、書き込んだデータを消去し、再度書き込みができるCDです。

特徴

i・CONNECT対応！

本製品は、「i・CONNECT搭載CD-RWドライブ」と、「IEEE 1394コンバータ&ケーブル」のセット品です。

ドライブは、他のi・CONNECT対応インターフェイス（CI-iCNなど）と接続して、他のインターフェイス対応ドライブとしてもお使いいただけます。

i・CONNECTについて

「i・CONNECT™」とは、内蔵型の各種IDE/ATAPIドライブを外付型デバイスとして幅広く活用するためにアイ・オーが考案した接続用コネクタ規格です。



i・CONNECT搭載ドライブはマルチインターフェイス対応です。

インターフェイスにより「USB」接続ドライブや「IEEE1394(FireWire,i.LINK)」接続ドライブ、「PCカード」接続ドライブとして使用できます。

i・CONNECT搭載ドライブについては、カタログ・パッケージに記載の「i・CONNECTマーク」が目印です。

JustLink機能搭載、CD-R/RWドライブとDVD-ROMドライブの機能をひとつに収めたRICOH製ドライブ採用

JustLink機能により、音楽CDの作成中やCD-ROMのバックアップ作業中のバッファアンダーランエラーを防止しますので、ディスクが無駄になりません。

呼び方

IEEE 1394	IEEE 1394, FireWireおよびi.LINKの総称
Windows Me	Microsoft® Windows® Millennium Edition
Windows 98 SE	Microsoft® Windows® 98 Operating System Second Edition
Windows 2000	Microsoft® Windows® 2000 Professional
Windows	Windows Me, Windows 98 SEおよびWindows 2000の総称
Macintosh	iMac DV, Power Macintosh G3/G4/G4 Cube, PowerBook G3シリーズ, iBook

はじめに

取扱説明書の読み方

本製品に添付している取扱説明書は全部で7冊あります。

以下の順でお読みになることをおすすめします。

1 CDRWD-i1210J/1394取扱説明書

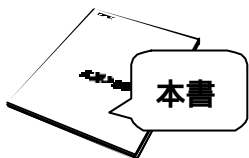

内容

セットアップ前に行うことを説明しています。必ずはじめにお読みください。

2 CD-ROM、CD-RW、DVD-ROM/RAM ドライブセットアップガイド



内容

本製品を使用するためのセットアップ方法について記述しています。二番目にお読みください。

3 B's Recorder GOLD for Macintosh ユーザーズマニュアル

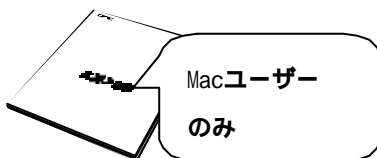

内容

CD-R/RW書き込み用ソフト「B's Recorder GOLD for Macintosh」について記述しています。「B's Recorder GOLD for Macintosh」を使用するときにお読みください。

4 DigiOnDisc取扱説明書

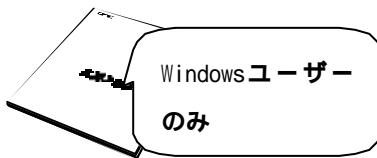

内容

初心者用CD-R/RW書き込み用ソフト「DigiOnDisc」について記述しています。「DigiOnDisc」を使用するときにお読みください。

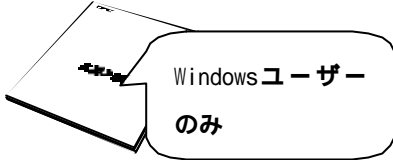
<p>5 B's Recorder GOLD for Windows ユーザーズマニュアル</p>  <p>Windowsユーザー のみ</p>	<p>内容</p> <p>パワーユーザー用CD-R/RW書き込み用ソフト 「B's Recorder GOLD for Windows」について記述しています。 「B's Recorder GOLD for Windows」を使用するときにお読みください。</p>
--	---

<p>6 B's CLiPユーザーズマニュアル</p>  <p>Windows ME/98 SE ユーザーのみ</p>	<p>内容</p> <p>CD-R/RW書き込み用ソフト 「B's CLiP」(パケットライト)について記述しています。 「B's CLiP」を使用するときにお読みください。</p>
---	--

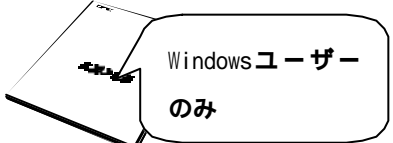
<p>7 PowerDVD VR-Xクイックガイド</p>  <p>Windowsユーザー のみ</p>	<p>内容</p> <p>本製品添付のDVDビデオ再生ソフト 「PowerDVD VR-X」について記述しています。PowerDVD VR-Xを使用するときにお読みください。</p>
--	--



【「パケットライト」(PACKET WRITE)】

データを小さなパケットに分割して書き込む方式です。
ファイルを単純にコピーするように操作できますので、データを手軽に保存できます。

接続の前に

1 . 箱の中の確認

2 ページ

内容物を確認します。

2 . ユーザー登録をしよう

5 ページ

ユーザー登録を行います。

3 . 各部の名称 / 機能の確認

7 ページ

本製品の各部の名称を確認します。

4 . 動作環境の確認

9 ページ

本製品を使用するのに必要な動作環境を確認します。

5 . ディスクの取扱方法

11 ページ

ディスクの入れ方/取り出し方を説明します。

6 . 添付ソフトウェア

14 ページ

本製品添付のソフトウェアについて説明します。

7 . 仕様

28 ページ

本製品の仕様です。

8 . 複数の機器を接続する

30 ページ

複数のIEEE 1394機器を接続するときのルールを説明しています。

1 . 箱の中の確認

ご使用前に以下のものがそろっていることをご確認ください。

万一、不足品がありましたら、弊社サポートセンターまでお知らせください。

- ・箱・梱包材は大切に保管し、修理などの輸送の際にご利用ください。
- ・以下のイラストは若干異なる場合があります。

内容物

- CD-RWドライブ (1台)

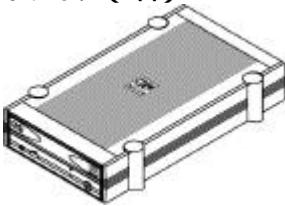

- ACアダプタ (1個)

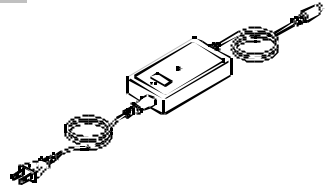

- IEEE 1394コンバータ
[i・CONNECT用 IEEE 1394コンバータ :
IEEE 1394ポート 6ピン × 2]

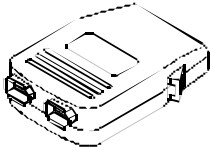

- CD-RWディスク (1枚)
[ハイスピード対応]

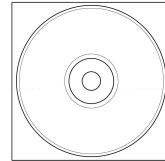

- IEEE 1394ケーブル (6-4ピン)
[IEEE 1394コネクタ 6ピン 4ピン (1 m)]



- CD-Rディスク (2枚)

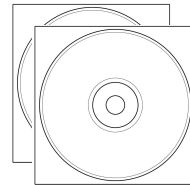

- IEEE 1394ケーブル (6-6ピン)
[IEEE 1394コネクタ 6ピン 6ピン (1 m)]



添付ソフトウェア

□ CDRWDツールズコレクション
(CD-ROM : 1枚)



ハイブリッドCD-ROM(Windows/Mac OS)

内容

Mac OSの場合

- ・ドライバソフト
- ・CD-R/RW書き込みソフトウェア
(B's Recorder GOLD for Macintosh)

Windowsの場合

- ・ドライバソフト
- ・CD-R/RW書き込みソフトウェア
(DigiOnDisc, B's Recorder GOLD
およびB's CLiP)
- ・DVDビデオ再生ソフト
(PowerDVD VR-X)
- ・CD-ROMユーティリティ

詳しくは、14ページをご覧ください。



ハイブリッドCD

1枚のCD-ROMに、

「ISO9660フォーマット」(Windows用)

「HFSフォーマット」(Macintosh用)

が共存するフォーマットタイプです。

「ISO9660フォーマット」部分にWindows用のアプリケーションを置き、「HFSフォーマット」部分にMacintosh用のアプリケーションを置くと、1枚のCD-ROMがWindowsとMacintoshの2つのOSで使用することができます。

1. 箱の中の確認

その他

- 『安全で快適にお使いいただくために』（1冊）
- CDRWD-i1210J/1394取扱説明書（本書）
- CD-ROM、CD-RW、DVD-ROM/RAMドライブセットアップガイド（1冊）
- Windows 98 SEのアップデート（1冊）
- ハードウェア保証書（1枚）
- ハードウェアシリアルNo.シール（1枚）
- ユーザー登録カード（1枚）
- 著作権について（1枚）
- DigiOnDisc 取扱説明書
- DigiOnDisc ユーザー登録ハガキ
- DigiOnDisc サポート済みドライブリスト
- B's Recorder GOLD for Windows User's Manual
- B's CLiP User's Manual
- B's Recorder GOLD for Macintosh User's Manual
- B's Recorder GOLD for Windows + B's CLiP専用シリアルナンバーシール
- B's Recorder GOLD for Macintosh専用シリアルナンバーシール
- B's Recorder GOLD ユーザー登録ハガキ
- B's Recorder GOLD サポート済みドライブリスト
- PowerDVD VR-Xクイックガイド

2 . ユーザー登録をしよう

ここでは、4種類のユーザー登録を行います。

- ・各社でソフトウェアのバージョンアップサービスなどを行っております。これらのサービスはユーザー登録を行った方のみが対象となります。
- ・必要事項の記入もれや必要なシールの貼り忘れなどがあった場合は、ユーザー登録できません。必ずご確認ください。

弊社ユーザー登録 (CD-RWドライブ用)

1 添付のハードウェアシリアルNo. シールを貼ってください。
ユーザー登録カード、ハードウェア保証書に貼ってください。

2 オンライン登録する場合

<http://www.iodata.co.jp/regist/>

インターネットに接続できる環境をお持ちの場合はこちらでユーザー登録を行ってください。

I-O DATA ホームページにて、ユーザー登録を行ってください。

オンライン・ユーザー登録後、お手元のユーザー登録カードには、ユーザー登録番号を記入して大切に保管してください。

ハガキで登録する場合

ユーザー登録カードに、必要な事項をご記入のうえ、弊社までご返送ください。

㈱ビー・エイチ・エーユーザー登録

(B's Recorder GOLD for Windows + B's CLiPおよび
B's Recorder GOLD for Macintosh用)

添付の㈱ビー・エイチ・エー用「ユーザー登録カード」に必要な事項をご記入の上、必ず㈱ビー・エイチ・エーまでご返送ください。

「B's Recorder GOLD for Windows」「B's CLiP」および「B's Recorder GOLD for Macintosh」に関するお問い合わせは35ページをご覧ください。

2. ユーザー登録をしよう

株デジオンユーザー登録 (DigiOnDisc用)

「DigiOnDisc」付属の(株)デジオン用「ユーザー登録カード」に必要な事項をご記入の上切手を貼り、必ず(株)デジオンまでご返送ください。
ユーザー登録を行えば、「DigiOnDisc」バージョンアップ時のアップグレード特典があります。また、他のデジオン製品の製品情報などをお送り致します。

サイバーリンク株ユーザー登録 (PowerDVD VR-X用)

PowerDVD VR-Xクイックガイドをご覧になり、ユーザー登録を行ってください。

「PowerDVD」に関するお問い合わせについては36ページをご覧ください。

3 . 各部の名称 / 機能の確認

各部の名称および機能の確認を行います。

CD-RWドライブ前面

強制イジェクトホール

ディスクが取り出せなくなった場合に使用します。(13ページ参照)

電源ランプ

電源ON時にグリーンに点灯します。

トレイ

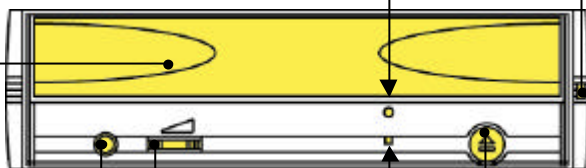

ヘッドホン端子

ステレオミニプラグ付きのヘッドホンを接続します。

イジェクトボタン

トレイの出し入れを行います。

ヘッドホンボリューム

ヘッドホン端子に接続したヘッドホンの音量を調節します。
右へ回すと音量が上がります。

BUSYランプ

読み書き・イジェクト時に橙色に点灯・点滅します。

BUSYランプの点灯中には、絶対にパソコンをリセットしたり、電源を切ったりしないでください。故障の原因になったり、データが消失する恐れがあります。

3. 各部の名称/機能の確認

CD-RWドライブ背面

電源スイッチ

電源をON/OFFにします。

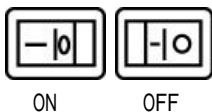

LINE OUT端子(アナログ)

ステレオアンプなどのオーディオ機器を接続します。

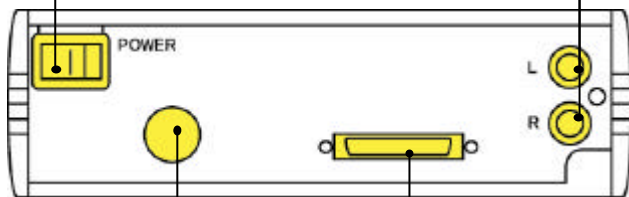

電源コネクタ

添付のACアダプタを接続します。

接続コネクタ(i・CONNECT)

1394-iCNを接続します。

本製品は、AUDIO OUT (デジタル) 端子は搭載していません。

4 . 動作環境の確認

本製品の動作環境を確認します。

対応機種・OS

IEEE 1394(FireWire、i.LINK)ポートを搭載した以下の機種
(弊社製「1394-PCIシリーズ」「CB1394シリーズ」)

対応機種	対応OS(日本語版に限る)
Apple iMac DV Power Mac G4 Power Macintosh G3 (Blue & White) Power Mac G4 Cube PowerBook G3(FireWire) iBook (FireWire)	Mac OS 8.6/9/9.0.2/9.0.3/9.0.4
CPU Pentium100MHz以上の (Pentium 166MHz以上推奨) NEC PC98-NX シリーズ DOS/V マシン (弊社では、OADG加盟メーカーのDOS/V マシンで動作確認を行っております。)	Windows Me Windows 98 Second Edition Windows 2000

- ・Macintoshでは、標準搭載のFireWireポートのみ対応です。
- ・Macintoshでは、本製品からのDVDビデオの再生はできません。
- ・MacintoshでUDFフォーマットのDVD-ROMを正しく読み込むためには、Mac OS 9以降が必要です。
- ・PowerDVD VR-Xの動作環境については、「PowerDVD VR-Xクイックガイド」をご覧ください。
- ・DigiOnDiscを使用する場合、Internet Explorer 4.0以上が必要です。
- ・B's CLiPの対応OSは、Windows Me/98 SEです。

《SONY製 VAIO ノートでご使用になる場合》

ご購入時にWindows 98またはWindows 95がプリインストールされたマシンと、
PCG-F34/BP, PCG-Z505JL, PCG-Z505J/BP, PCG-Z505JX には対応していません。

ハードディスク

- ・転送レート5000KB/sec以上
- ・空き容量100MB以上

4. 動作環境の確認

メモリ

64MB以上

対応ディスク

DVD-ROM、CD-ROM、CD-R、CD-RW

対応フォーマット

CD-ROM(Mode1)、CD-ROM XA(Mode2)、CD-DA (Audio CD)、Photo CD、CD Extra、CD-I、CD-TEXT、DVD-ROM、ビデオCD、DVDビデオ

推奨CD-R/RWディスク

推奨CD-R ディスク	三井化学, リコー, 太陽誘電, 三菱化学, TDK, コダック
推奨CD-RW ディスク	リコー, 三菱化学, 日立マクセル

- ・推奨のディスク以外を使用した場合は、正常に書き込みができないことがあります。
- ・本製品は80分(700MB)ディスクにも対応しております。

《参考》利用できるCD-RWディスク (: 利用可能、空白 : 利用不可)

書き込み速度	2倍速書き込み可のCD-RW ディスク	マルチスピード可のCD-RW ディスク	ハイスピード ¹ 可のCD-RW ディスク
1倍速 ²			
2倍速			
4倍速			
8倍速 ²			
10倍速			

1 ハイスピードCD-RWドライブで記録・書き換えが可能です。
4倍速書き込みまでのCD-RWドライブでは書き込みができません。(読み込みは可能です。)右のマークが目印です。



2 本製品は、CD-RWディスクへの書き込み2倍速、4倍速、10倍速のみに対応していません。

5 . ディスクの取扱方法

ディスクを入れる

ディスクの出し入れを行う場合は、本製品の電源をONにしてください。

1 本製品前面のイジェクトボタンを押します。

2 ディスクを入れます。

ディスクのラベル面を上にして、トレイの上
上にディスクを静かに置いてください。

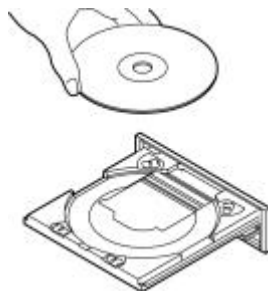

- ・ディスクは確実にセットしてください。確実にセットしないと、ディスクが外れ傷つく恐れがあります。
- ・トレイを無理に引き出したり、押し込んだりしないでください。ドライブのローディング部が破損する恐れがあります。
- ・12cmディスクを使うときは大きい円形のくぼみに、8cmディスクを使うときは小さい円形のくぼみに乗せてください。両ディスクを同時にトレイに乗せないでください。
- ・ディスクの記録面には触れないでください。
- ・ディスクに異物（CD-Rディスクの仕切りなど）が付いていないことを充分ご確認の上、ディスクをドライブに挿入してください。異物が付いたままのディスクをドライブに挿入すると、故障の原因になります。

5. ディスクの取扱方法

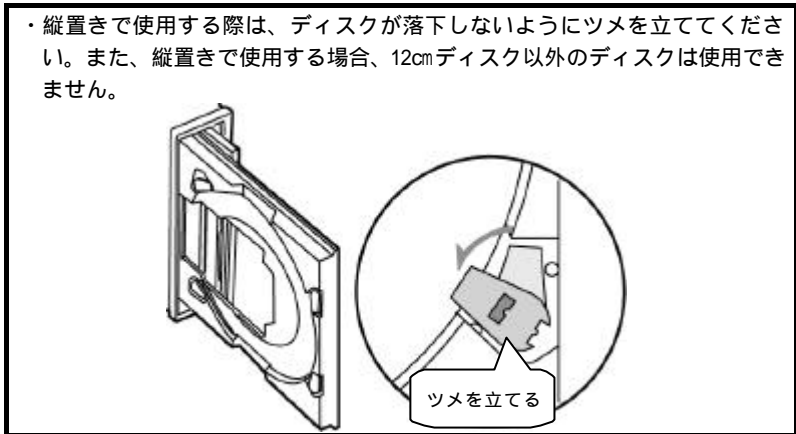

- 3 イジェクトボタンを押す、またはトレイをかるく押します。

ディスクを取り出す

- ・以下の方法でディスクが取り出せない場合は次ページをご覧ください。
- ・ディスクを取り出した後は、トレイは元に戻してください。
トレイが出ていると本製品内部にゴミが入って、ディスク読み込み時のエラーまたは故障の原因となります。

Windowsの場合

- 1 本製品前面のイジェクトボタンを押します。
- 2 ディスクをゆっくり取り出します。
- 3 イジェクトボタンを押す、またはトレイをかるく押します。

Mac OSの場合

- 1 画面に表示されているCDのアイコンをごみ箱に移します。
自動的にディスクトレイが出てきます。
- 2 ディスクをゆっくり取り出します。
- 3 イジェクトボタンを押す、またはトレイをかるく押します。

ディスクが取り出せない場合

- ・この操作は、あくまで緊急のための操作です。むやみにご使用になると故障の原因となります。
- ・この操作は、必ずOSを終了し、本製品及びパソコン本体の電源をOFFにした状態で行ってください。
- ・ドライブが傾いていないことを確認してから、ディスクを取り出してください。（ドライブが傾いた状態で取り出しを行うと、途中でディスクがドライブ内に落下する恐れがあります。）
- ・この方法で取り出せなかった場合は、無理に引き出さず弊社修理係にご依頼ください。

必要なもの...太さ1.3mm程度、長さ55mm以上(指で持つ部分を除く)の針金1本。大きめのペーパークリップを伸ばしても使用する事ができます。

強制イジェクトホールに針金を差し込み強く押します。

トレイが15mm程度前に出るので手で更に引き出し、ディスクを取り出します。ディスクを取り出した後、トレイをかるく押し戻してください。

6 . 添付ソフトウェア

ここでは、本製品添付のソフトウェアの説明をします。

「CD-ROM、CD-RW、DVD-ROM/RAMドライブセットアップガイド」をご覧になり、本製品のセットアップが終わりましたら、必要に応じてご覧ください。

CD-ROMの内容

本製品添付の「CD-RWツールズコレクション」CD-ROMには、以下のソフトウェアが収録されています。

Mac OSでお使いになるとき

内容	詳細
B's Recorder GOLD for Macintosh (16ページ参照)	「B's Recorder GOLD for Macintosh」を使用すれば、CD-R/RWディスクに書き込みを行うことができます。

Windows Me、Windows 98 SEでお使いになるとき

初心者の方は...

内容	詳細
DigiOnDisc (19ページ参照)	「DigiOnDisc」を使用すれば、CD-R/RWディスクに書き込みを行うことができます。パソコンを使いはじめたばかりで、操作が良く分からない方に最適です。
PowerDVD VR-X (26ページ参照)	「PowerDVD VR-X」を使用すれば、DVDビデオを鑑賞することができます。
CD-ROM ユーティリティ (27ページ参照)	CD-ROMを活用するユーティリティ (「CD Player」「PCDView」「CDセレクト」) が使用できます。

パワーユーザーの方は...

内容	詳細
B's Recorder GOLD for Windows (22ページ参照)	「B's Recorder GOLD for Windows」を使用すれば、CD-R/RWディスクに書き込みを行うことができます。パソコンを使い慣れていて、CD-R/RWディスクに書き込む際に、細かい設定をしたい方に最適です。
B's CLiP (22ページ参照)	「B's CLiP」使用すれば、パケットライト方式でCD-R/RWディスクに書き込みを行うことができます。 パケットライトについては ページをご覧ください。
PowerDVD VR-X (26ページ参照)	「PowerDVD VR-X」を使用すれば、DVDビデオを鑑賞することができます。
CD-ROM ユーティリティ (27ページ参照)	CD-ROMを活用するユーティリティ (「CD Player」「PCDView」「CDセレクト」)が使用できます。

「DigiOnDisc」と「B's Recorder GOLD for Windows + B's CLiP」を共存して使用することはできません。どちらか一方のみをインストールしてください。
「B's Recorder GOLD for Windows」と「B's CLiP」は同時使用できます。

Windows 2000でお使いになるとき

内容	詳細
B's Recorder GOLD for Windows (22ページ参照)	「B's Recorder GOLD for Windows」を使用すれば、CD-R/RWディスクに書き込みを行うことができます。
PowerDVD VR-X (26ページ参照)	「PowerDVD VR-X」を使用すれば、DVDビデオを鑑賞することができます。

B's Recorder GOLD for Macintosh



《B's Recorder GOLDを使用する際のご注意》

- ・ここでは、B's Recorder GOLDの使用方法については記述しておりません。使用方法については、別冊の「B's Recorder GOLD User's Manual」をご覧ください。
- ・「B's Recorder GOLD」については、(株)ビー・エイチ・エーにお問い合わせください。User's Manualに記載していない新機能、記述されている内容と異なること、ドライブ別の制限事項につきましては、インストール後のB's Recorder GOLDルートフォルダ内の「お読みください」をご確認ください。



《著作権(音楽CDなど)に関して》

CD-ROMを作成するにあたり、自分で著作権を持っていない場合、あるいは著作権者からコピーの許可を得ていない場合は、著作権法に違反することになり、刑罰の対象となる場合があります。

『B's Recorder GOLD
for Macintosh』
に関するお問い合わせは...



(株)ビー・エイチ・エーまで
お問い合わせください。
35ページをご覧ください。

B's Recorder GOLD User's Manualとの相違について

- ・本製品にマウントしているディスクは、“B's Recorder GOLD”や“DiscDup”が起動すると、アンマウントしてイジェクトされます。
- ・本製品でオーディオCDを再生する場合は、B's Recorder GOLDのインストール時にインストールされる「B's CD PLAYER」では再生できません。Mac OSに添付されている「Apple CD オーディオプレーヤ」で再生してください。
- ・CD Mounterは、本製品には対応しておりません。

その他のご注意

- ・他のライティングソフトをインストールされている場合は、削除してください。また、CD-ROMドライブを高速化するソフトウェアが組み込まれている場合も削除してください。
- ・いったん、「B's Recorder GOLD」と本製品で書き込みを行ったCD-R/RWディスクに追記する場合は、必ず「B's Recorder GOLD」と本製品を使用してください。
- ・書き込み中はなるべくキーボードやマウスに触れないでください。
- ・B's Recorder GOLDのヘルプ「B's Recorder GOLDガイド」内容については、ハードウェア環境およびソフトウェア環境については、本書9ページに記載されている内容に読み替えてください。また、本書での表記とは異なる表現がありますので予めご了承ください。
- ・ハードディスクにいったんデータを書き込んでからCD-Rディスクへの書き込みを行う場合、書き込むファイルと同じサイズの空き容量がハードディスク上に必要です。
- ・Image Driveでイメージファイル作成するとき、ボリュームを置く場所にFire Wire接続のハードディスクを指定しないでください。
- ・音楽データを書き込んだCD-R/RWディスクを再生するには、再生するCDプレーヤーがCD-R/RWディスクに対応している必要があります。

6 . 添付ソフトウェア

- ・ CD TEXTデータを書き込んだCD-R/RWディスクの内容を表示するには、再生するCDプレーヤーがCD TEXTに対応している必要があります。（「Apple CD オーディオプレーヤー」や「B's CD PLAYER」はCD TEXT表示に対応していません。）
- ・ 音楽CDのオーディオトラックの読み出し（AIFFファイルの読み込み）、メディアのキャプチャやDiscDupの読み込み元としてCD/DVD-ROMドライブを使うことができます。

使用するドライブがB's Recorder GOLDにて読み込み元ドライブとして対応していることをご確認ください。

確認方法については、「CD-RWDツールズコレクション」CD-ROMの[B's Recorder GOLD]ルートフォルダのマニュアル差分ファイル（PDF形式）をご覧くださいか、(株)ビー・エイチ・エーへお問い合わせください。対応していない場合は、読み込み元として使用できませんので、本製品を読み込み元ドライブとしてご使用ください。（DiscDupでは、デュプリケート方法を「CD-RからCD-R」に設定します。）
- ・ CD Extraのデータ部分がISO9660フォーマットのみディスクは正しく認識できません。
- ・ 一部のDVD-ROMは正しく認識できない場合があります。

DigiOnDisc



《DigiOnDiscを使用する際のご注意》

- ・ここでは、DigiOnDiscの使用方法については記述しておりません。使用方法については、別冊の取扱説明書をご覧ください。
- ・「DigiOnDisc」を使用するには、Internet Explorer4.0以上が必要です。
- ・ヘルプでの表記は、本書での表記とは異なる場合がありますので予めご了承ください。
- ・「DigiOnDisc」と「B's Recorder GOLD for Windows + B's CLiP」を共存して使用することはできません。どちらか一方のみをインストールしてください。



《著作権(音楽CDなど)に関して》

CD-ROMを作成するにあたり、自分で著作権を持っていない場合、あるいは著作権者からコピーの許可を得ていない場合は、著作権法に違反することになり、刑罰の対象となる場合があります。

『DigiOnDisc』
に関するお問い合わせは...

弊社サポートセンターまで
お問い合わせください。
37ページをご覧ください。

インストールする

- 1 他のライティングソフト（「B's Recorder GOLD for Windows + B's CLiP」含む）をインストールされている場合は、削除してください。また、CD-ROMドライブを高速化するソフトウェアが組み込まれている場合も削除してください。
- 2 CDRWDツールズコレクションCD-ROMをCD-ROMドライブに挿入します。
- 3 自動でメニューが表示されますので、 ボタンをクリックします。
自動でメニューが表示されない場合は、CD-ROMの “ setup.exe ” を起動してください。
- 4 あとは、添付のDigiOnDisc取扱説明書を参照し、インストールしてください。

《削除（アンインストール）方法》

DigiOnDiscを使用しなくなった場合に削除（アンインストール）してください。
[スタート] [設定] [コントロール パネル]の[アプリケーションの追加と削除]から削除してください。

起動する

インストール終了後、タスクバーの[スタート]からDigiOnDiscが使用できるようになります。
[スタート] [プログラム] [DigiOn] [DigiOnDisc]をクリックします。

書き込む

次ページの【 注意事項】をご覧ください。添付のDigiOnDisc取扱説明書を参照し、書き込みを行ってください。

注意事項

- ・一度でも書き込みに失敗したCD-Rディスクは使用しないでください。正常に動作しない場合があります。
また、書き込みに失敗したCD-RWディスクは、「DigiOnDisc」を使用していったんデータを消去した後にご利用ください。（データの消去方法については、DigiOnDiscの取扱説明書をご覧ください。）
- ・いったん、「DigiOnDisc」と本製品で書き込みを行ったCD-R/RWディスクに追記する場合は、必ず「DigiOnDisc」と本製品を使用してください。
- ・ハードディスクにいったんデータを書き込んでから、CD-Rディスクへの書き込みを行う場合、書き込むファイルと同じサイズの空き容量がハードディスク上に必要です。
- ・DigiOnDiscが読み込み元として対応していないCD-ROMドライブ の場合は、読み込み元ドライブ（コピー元）としてご利用いただくことができません。
その場合は本製品を読み込み元ドライブとしてご利用ください。
弊社CD-ROMドライブの場合は、別紙「DigiOnDiscサポート済みCD-ROMドライブリスト」にてご確認ください。
他社CD-ROMドライブの場合は、データCD・音楽CDどちらもDigiOnDiscがそのCD-ROMドライブに対応している必要があります。音楽CDの場合は、オーディオキャプチャにも対応している必要があります。
- ・音楽データを書き込んだCD-R/RWディスクを再生するには、再生するCDプレーヤーがCD-R/RWディスクに対応している必要があります。
- ・[HDDバックアップ機能について]
リストアするときは、本製品以外のMS-DOSで認識可能なCD-ROMドライブが必要です。

B's Recorder GOLD for Windows + B's CLiP



《B's Recorder GOLD for Windows + B's CLiPを使用する際のご注意》

ここでは、B's Recorder GOLD for Windows + B's CLiPの使用方法については記述しておりません。使用方法については、別冊の各ユーザーズマニュアルをご覧ください。

各ユーザーズマニュアルに記載していない新機能、記述されている内容と異なること、ドライブ別の制限事項につきましては、「CD-RWD ツールズコレクション」CD-ROMの「GOLD」フォルダ 「DOC」フォルダ内をご確認ください。ファイルは以下の4種類あります。

- 1) Manual1.pdf : 別冊のユーザーズマニュアルの内容と同様です。
- 2) Manual2.pdf : ユーザーズマニュアルに記載できなかった新機能や、実際と異なる内容の説明をしていますので、必ず別冊のユーザーズマニュアルより先にご覧ください。
- 3) GOLDxxx.pdf : ドライブ別制限事項について記載しています。
- 4) Guide.pdf : B's Recorder GOLD for Windows + B's CLiPのクイックガイドです。

ファイルはPDF形式になっていますので、必要な場合は、以下の手順で「Adobe Acrobat Reader」をインストールした上でお読みください。バージョンの違いによりファイル名の一部が異なる場合があります。

【Adobe Acrobat Reader インストール方法】

「CD-RWD ツールズコレクション」CD-ROMのをCD-ROMドライブに挿入します。

自動でメニューが表示されますので、**Acrobat** ボタンをクリックし、画面の指示にしたがってインストールしてください。

自動でメニューが起動しない場合は、「setup.exe」を実行してください。



《著作権(音楽CDなど)に関して》

CD-ROMを作成するにあたり、自分で著作権を持っていない場合、あるいは著作権者からコピーの許可を得ていない場合は、著作権法に違反することになり、刑罰の対象となる場合があります。

『B's Recorder GOLD
for Windows + B's CLiP』
に関するお問い合わせは...

(株)ピー・エイチ・エーまで
お問い合わせください。
35ページをご覧ください。

インストールする

- 1 他のライティングソフトがインストールされている場合は、削除してください。また、CD-ROMドライブを高速化するソフトウェアが組み込まれている場合も削除してください。
- 2 CDRWDツールズコレクションCD-ROMをCD-ROMドライブに挿入します。
- 3 自動でメニューが表示されますので、
 B's Recorder GOLD for Windowsの場合、 **GOLD** ボタン
 B's CLiPの場合、 **B's CLiP** ボタン
 をクリックします。自動でメニューが表示されない場合は、CD-ROMの“setup.exe”を起動してください。
- 4 あとは、添付の「B's Recorder GOLD for Windows User's Manual」または「B's CLiP User's Manual」を参照し、インストールしてください。

《削除（アンインストール）方法》

各ソフトウェアを使用しなくなった場合は、[スタート] [設定] [コントロールパネル]の[アプリケーションの追加と削除]で削除（アンインストール）を行ってください。

起動する

インストール終了後、タスクバーの[スタート]からインストールした各ソフトウェアが使用できるようになります。

B's Recorder GOLD for Windowsは、[スタート] [プログラム] [B's Recorder GOLD] [B's Recorder GOLD]をクリックすると起動します。

B's CLiPは、Windowsが起動したときに、自動的に起動し常駐します。

書き込む

以下の【 注意事項】をご覧の上、本製品に添付の「B's Recorder GOLD for Windows User's Manual」または「B's CLiP User's Manual」を参照し、書き込みを行ってください。

注意事項

- 書き込みに失敗する場合は、以下をご確認ください。
「環境設定」「高度なドライブ設定」で、“転送速度エラー回避”をONにしてください。
テスト書き込みでは、JustLink機能は働きません。実記録では、JustLink機能が働きますので、書き込みができます。
- マルチセッション(MULTISESSION)記録したCD-R/RWディスクの使用済み容量を知りたい場合は、「B's Recorder GOLD for Windows」の「メディア」メニューの「情報」を選択してください。エクスプローラの「ファイル」メニューの「プロパティ」を選択すると表示される“使用領域”では、OSの仕様により最後のセッションの容量しか表示されません。
- 一度でも書き込みに失敗したCD-Rディスクは使用しないでください。正常に動作しない場合があります。
また、書き込みに失敗したCD-RWディスクは「B's Recorder GOLD for Windows」を使用して、いったんデータを消去した後にご利用ください。
- いったん、B's Recorder GOLD for Windowsと本製品で書き込みを行ったCD-R/RWディスクに追記する場合は、必ずB's Recorder GOLD for Windowsと本製品を使用してください。また、いったんB's CLiPと本製品で書き込みを行ったCD-R/RWディスクに追記する場合は、必ずB's CLiPと本製品を使用してください。
- **ヘルプをご使用の際のご注意**
ハードウェア環境及びソフトウェア環境については、9ページに記載されている内容に読み替えてください。また、ヘルプの表記は、本書での表記とは異なる場合がありますので予めご了承ください。

- ・ハードディスクにいったんデータを書き込んでから、CD-Rディスクへの書き込みを行う場合、書き込むファイルと同じサイズの空き容量がハードディスク上に必要です。

・CD-ROM **ドライブを読み込み元ドライブとして使用する場合の注意**

B's Recorder GOLDが対応していないCD-ROM の場合は、読み込み元ドライブ（コピー元）としてご利用いただくことができません。

その場合は本製品を読み込み元ドライブとしてご利用ください。

弊社CD-ROMドライブの場合は、別紙「B's Recorder GOLDサポート済みCD-ROMドライブリスト」にてご確認ください。

他社CD-ROMドライブの場合は、(株)ビー・エイチ・イーへ対応の有無をお問い合わせください。

- ・音楽データを書き込んだCD-R/RWディスクを再生するには、再生するCDプレーヤーがCD-R/RWディスクに対応している必要があります。
- ・[HDDバックアップ機能について]
リストアするときは、本製品以外のMS-DOSで認識可能なCD-ROMドライブが必要です。

PowerDVD VR-X

DVDビデオを鑑賞するには、添付の「PowerDVD VR-X」などのDVDデコーダが必要です。

インストール方法については、以下をご覧ください。

使用方法については、別冊の「PowerDVD VR-Xクイックガイド」をご覧ください。

インストール方法

- 1 CDRWDツールズコレクションCD-ROMをCD-ROMドライブに挿入してください。
- 2 自動でメニューが表示されますので、**PowerDVD** ボタンをクリックしてください。自動でメニューが表示されない場合は、CD-ROMの“setup.exe”を起動してください。
- 3 あとは、添付の「PowerDVD VR-Xクイックガイド」を参照し、インストールしてください。
インストール中にCD-Key番号が要求されたら、「PowerDVD VR-Xクイックガイド」内の【PowerDVD VR-Xのインストール】に記載されている番号を入力してください。

《PowerDVD VR-Xを使用する際のご注意》

- ・本製品のリージョンコードは、出荷時状態で“2”に設定されています。
リージョンコードを変更した場合は、保証致しかねます。
- ・使用方法の詳細については、PowerDVD VR-Xオンラインヘルプをご覧ください。

『PowerDVD VR-X』
に関するお問い合わせは...

サイバリンク様までお問い合わせください。
36ページをご覧ください。

CD-ROMユーティリティ

インストールを行うと、以下のユーティリティが使用できるようになります。

以下のユーティリティはWindows Me/98 SE専用です。その他のOSではご使用いただけません。また、サポートソフトをインストールしなくても本製品は使用できます。

CD Player	<p>1 . 音楽CDの再生 お手持ちの音楽CDを再生はもちろん、トラックサーチ（曲の頭だし）やリピート再生もできます。</p> <p>2 . オーディオキャプチャ機能 音楽CD上のオーディオトラックをWAVEファイルに変換できます。</p> <p>3 . CD TEXT対応 CD TEXTディスクに記録されているアルバムタイトル,トラックタイトル,アーティスト名などの情報を表示することができます。</p>
PCD View	<p>お手持ちのPhoto CDの再生ができます。表示データの簡単な編集、他の画像フォーマットへの変換、スライドショーなどが楽しめます。</p>
CDセレクト	<p>CD-ROMドライブに入っているCDメディアの種類を自動的に判別して、最適なプレーヤーやビューアを起動します。</p>

添付のIEEE 1394インターフェイス、弊社USB-iCNや弊社1394-iCNを接続した場合、「CD Player」のオーディオキャプチャ機能は正常に動作しませんので、使用しないでください。オーディオキャプチャする場合は、「B's Recorder GOLD for Windows」をご使用ください。（操作方法の詳細は、「B's Recorder GOLD for Windows User's Manual」をご覧ください。）

ユーティリティのインストールや使用方法

本製品添付の「CDRWDツールズコレクションCD-ROM」内、「DOC」フォルダの「CD_UTL2.pdf」ファイルをご覧ください。

ファイルはPDF形式になっていますので、必要な場合は、以下の手順で「Adobe Acrobat Reader」をインストールした上でお読みください。

【Adobe Acrobat Readerインストール方法】

「CDRWDツールズコレクション」CD-ROMをCD-ROMドライブに挿入します。

自動でメニューが表示されますので、**Acrobat** ボタンをクリックし、画面の指示にしたがってインストールしてください。

自動でメニューが起動しない場合は、「setup.exe」を実行してください。

7 . 仕様

CD-RWドライブ

インターフェイス仕様	i・CONNECT
設置条件	設置方向：水平、垂直 設置角度：±5°以下
ディスクローディング方式	電動ディスクトレイ方式 トレイタイプ・オートローディング
データバッファサイズ	2MB
書き込み/ 読み出し速度	書き込み速度 12倍：1800KB/Sec (CD-R) 10倍：1500KB/Sec (CD-RW) 8倍：1200KB/Sec (CD-R) 4倍：600KB/Sec (CD-R/RW) 2倍：300KB/Sec (CD-R/RW) 読み出し速度(最大) 32倍：4800KB/Sec (CD-ROM) 8倍：10.8MB/Sec (DVD-ROM)
平均アクセスタイム	CD：120msec. DVD：140msec.
対応フォーマット	CD-ROM (Mode1)、CD-ROM XA (Mode2)、 CD-DA (Audio CD)、Photo CD、CD Extra、CD-I、 Video CD、CD-TEXT、DVD-ROM、DVD-Video
書き込み方法	Track at Once、Disc at Once、Multisession、 Packet Write、Session at Once
アナログライン出力	0.70V±0.1Vrms
ヘッドホン出力	0.70V±0.1Vrms
電源仕様	AC 100V±10% 50/60Hz
定格電流	5V：1.5A 12V：1.0A
動作温度	+5 ~ 35 (パソコンの動作する温度範囲であること)
使用湿度範囲(%)	+20% ~ 80% (結露なきこと)
外形寸法	162.0(W)×240.0(D)×48.0(H)mm (突起物を除く)
質量	約1.8Kg (ACアダプタ除く)

IEEE 1394コンバータ

インターフェイス仕様	IEEE 1394 ¹ (FireWire, i.LINK)
転送速度	IEEE 1394 : 400Mbps (理論値) ²
電源	DC 5V 220mA
動作温度	+5 ~ 35 (パソコンの動作する温度範囲内であること)
動作湿度	20 ~ 80% (結露なきこと)
外形寸法	75.3(W) × 50.4(D) × 17.7(H)mm
質量	約58g

1 物理層は、P1394aに準拠。

2 転送速度は、使用しているパソコンの機種によって異なります。

IEEE 1394ケーブル

名称	IEEE 1394ケーブル (6-4ピン)	IEEE 1394ケーブル (6-6ピン)
インターフェイス仕様	IEEE 1394 ³	
対応速度	400Mbps	
ケーブル長	1 m	

3 P1394aに準拠。

8 . 複数の機器を接続する

ここでは、本製品以外にもIEEE 1394機器を接続する場合の接続形態による制限事項等を説明します。

IEEE 1394機器の接続方法

IEEE 1394機器の接続方法には、デジチェーン接続、スター接続、ツリー接続があります。

接続方法	接続例
デジチェーン (機器同士を数珠状につなげる方法)	<p>最大16台までつなげられる</p> <p>機器間のケーブル長は最大4.5m</p> <p>全ケーブル長は最大7.2m</p>
スター (IEEE 1394インターフェイスを中心にスター(星)状につなげる方法)	<p>機器間のケーブル長は最大4.5m</p>
ツリー (各機器から枝別れさせてつなげる方法)	<p>機器間のケーブル長は最大4.5m</p>

1394 : IEEE 1394ポート搭載パソコン
 (弊社製1394-PCIなどのIEEE 1394インターフェイス)

HDD : ハードディスク
 MO : MOドライブ
 DVC : DVC (デジタルビデオカメラ)

以下の および の様な接続で機器を使用することは
できません。

ループ接続

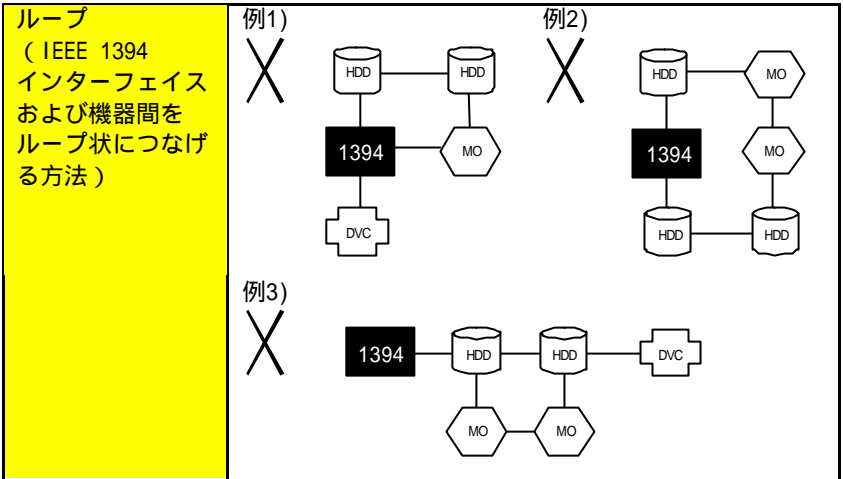

ドライブ機器を複数のパソコンで共有して使用

下記のような接続の場合、基本的には先にハードディスクを認識したパソコンしかハードディスクを使用することができません。もしくは両方のパソコンでアクセスができなくなる場合があります。

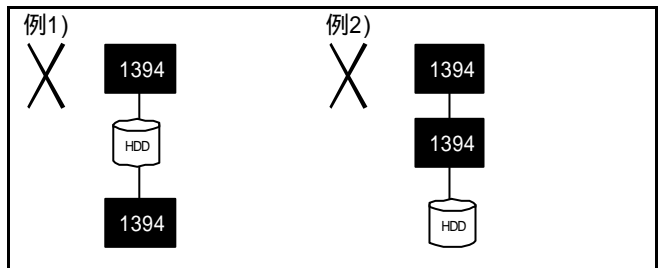

8. 複数の機器を接続する

接続可能台数とケーブル使用可能本数

IEEE 1394ポートには、最大63台のIEEE 1394機器をつなぐことができます。

(デジチェーン接続のみでは16台まで)

IEEE 1394の仕様としてはIEEE 1394機器を63台接続可能ですが、例えば、Windows側のドライブ番号の割り当ての問題でドライブ機器を63台つなげてはすべてを使用することはできません。

また、IEEE 1394インターフェイスから終端の機器間で使用できるケーブル数は最大16本(最大16ホップ)です。

ホップとは？

ある単位のIEEE 1394機器から他のIEEE 1394機器をながめた時、中間に何台のIEEE 1394機器がつけられているかをカウントする場合に、使用する用語です。実際には、中間の台数だけでなく、最後の1台もカウントに含めます。

IEEE 1394ボードから見た
ケーブル数(ホップ数)

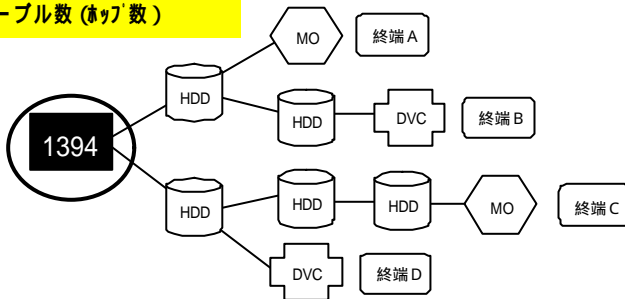

例えば、IEEE 1394ボードから
終端AのMOドライブまでのケーブル数(ホップ数)は2
終端BのDVCまでのケーブル数(ホップ数)は3
だと分かります。

複数の機器を接続中に取り外すには

パソコンに複数のIEEE 1394機器を接続している場合、取り外す際に注意が必要です。

下の図のように連続したIEEE 1394機器がある場合は、取り外す機器より後ろのIEEE1394機器をすべて「停止」（取り外す前の作業）してから、取り外してください。

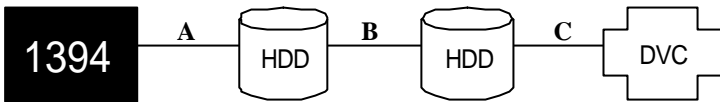

例えば、 の機器のみを取り外す場合は、

- 1 . を「停止」します。
- 2 . を「停止」します。
- 3 . を「停止」します。
- 4 . Aを取り外します。
- 5 . BをIEEE 1394ポートに接続します。

を取り外す場合は、

- 1 . を「停止」します。
- 2 . Cを取り外します。

CD-ROM プレスサービスのご紹介

CD-ROMのカスタムプレス（大量生産）は下記までご相談ください。

連絡先

株式会社マクセルハイテック 営業本部 メディア営業部CD-ROM担当

〒101-0024 東京都千代田区神田和泉町1-3-1三恵ビル新館7F

TEL : 03(5820)5901 FAX : 03(5820)5930

ご注意

500枚以上でお願い致します。納入はマスター受付より約1ヶ月後です。

価格・条件など、詳しくは上記までご相談ください。

**「B's Recorder GOLD for Windows」, 「B's CLiP」
および「B's Recorder GOLD for Macintosh」
のお問い合わせ**

**「B's Recorder GOLD for Windows」, 「B's CLiP」
および「B's Recorder GOLD for Macintosh」
に関するお問い合わせ**

お問い合わせ先

株式会社ビー・エイチ・エー サポートセンター

Windows用 TEL 06-6378-3568

Macintosh用 TEL 06-6378-4019

FAX 06-6378-3336

受付時間：月～金曜日 10:00～12:00 13:00～17:00

(夏期・年末年始特定休業日、祝祭日を除く)

株式会社ビー・エイチ・エー Webサイト

<http://www.bha.co.jp/>

(株)ビー・エイチ・エー製品のサポート、バージョンアップサービスは弊社では行っておりません。

バージョンアップをご希望される場合は添付の「(株)ビー・エイチ・エー用ユーザー登録カード」にてユーザー登録を行った後、(株)ビー・エイチ・エーにご確認ください。

PowerDVD VR-Xのお問い合わせ

PowerDVD VR-Xには、[iPower!の製品情報ページ]、[readme]、[ヘルプファイル]などが用意されております。よくあるQ & Aなど、役に立つ最新のサポート情報をご覧くださいいただけますので、是非ご一読ください。また、お客様の質問により迅速に対応する為、インターネットホームページ上にユーザーサポートページを設けております。ご不明な点につきましては、下記ユーザーサポートページをご覧ください。また、サポートページ掲載事例以外の現象などが発生した場合、e-mailをご利用いただいでサポートを行なっておりますので、下記ユーザーサポートまでお問い合わせいただけますようお願いいたします。

オンライン(サイバーリンク株)

ユーザーサポートページURL	http://www.cli.co.jp/support/
ユーザーサポート	support@cli.co.jp

インターネット環境をお持ちでない方は、下記の必要事項をご記入、もしくはご確認いただき、サイバーリンク株までFAXまたはTELにてお問い合わせください。

FAX・電話(サイバーリンク株)

FAX番号	03-3662-8009
電話番号	03-3662-8076
電話受け付け時間	10:00～13:00、14:00～17:00 月～金曜日(祝祭日を除く)

必要事項

1. 記入日
2. 氏名(ユーザー登録名)
3. TEL番号
4. FAX番号
5. 住所
6. 製品名およびソフトウェアのバージョン
7. CD-Key番号(「PowerDVD VR-Xクイックガイド」内【PowerDVD VR-Xのインストール】に記載されています。)
8. お使いのPC環境
 - ・OS環境(メーカー名、製品名およびバージョン)
 - ・パソコン(CPU(例:Pentium 500)およびメモリ容量)
 - ・ハードウェア構成(メーカー名、製品名)
 - ・DVDドライブ(例:I-O DATA製、CD-RWD-i1210J/1394)

サポートセンターへのお問い合わせ

弊社サポートセンターへのお問い合わせはユーザー登録された方に限ります。

お知らせいただく事項

1. お客様の住所・氏名・郵便番号・連絡先の電話番号及びFAX番号
2. ご使用の弊社製品名。
3. ご使用のサポートソフトのバージョン。
4. ご使用のパソコン本体と周辺機器の型番。
5. ご使用のOSとアプリケーションの名称、バージョン及びメーカー名。
6. 現在の状態(「マイコンピュータにCD-ROMアイコンが表示されない」などの内容)。

オンライン

インターネット

<http://www.iodata.co.jp/support/>

「サポートセンターお問い合わせ」内のフォームを使用してE-mailをお送りください。

@nifty

アイ・オー・データシステム(SIODATA)サポート会議室

郵便

〒920-8513 石川県金沢市桜田町2丁目84番地 アイ・オー・データ第2ビル
住所 株式会社アイ・オー・データ機器
サポートセンター「CD-RWD-i1210J/1394」係 宛

電話・FAX

電話番号	本社	076-260-3688
	東京	03-3254-1095
電話受け付け時間		9:30~19:00 月~金曜日(祝祭日を除く)
FAX番号	本社	076-260-3360
	東京	03-3254-9055

本製品に関するお問い合わせはサポートセンターのみで行っています。予めご了承ください。

サポートソフトのバージョンアップ

入手方法は以下の通りです。なお、サービス窓口からの郵送はユーザー登録された方のみが対象です。

オンライン

インターネット <http://www.iodata.co.jp/> 「サポート・ライブラリ」
@nifty アイ・オー・データステーション(SIODATA)

サービス窓口からの郵送

下記の窓口までお問い合わせください。(送料及び手数料はお客様負担)

住所 〒920-8513 石川県金沢市桜田町2丁目84番地 アイ・オー・データ第2ビル
株式会社アイ・オー・データ機器
「CDRWD-i1210J/1394」 サービス窓口 宛
電話番号 076-260-3663
受付時間 9:30~12:00 13:00~17:00 月~金曜日(祝祭日を除く)

ご注意

オンラインによるダウンロードはお客様の責任のもとで行ってください。
添付ソフトウェアの中には、当サービス対象外のソフトウェアもあります。

保証について

保証期間

- ・保証期間は、お買い上げの日より1年間です。保証期間を過ぎたものや、保証書に販売店印とお買い上げ日の記述のないものは、有償修理となります。お送りいただいた製品を検査後、有償となる場合のみ往復ハガキにて修理金額をご案内致しますので、修理するか否かをご検討の上、往復ハガキにご記入いただきご返送ください。また、修理を受ける場合には保証書が必要になりますので、大切に保管してください。
- ・弊社が販売終了を決定してから、一定期間が過ぎた製品は、修理ができなくなる場合があります。
詳細は、ハードウェア保証書をご覧ください。

保証範囲

次のような場合は、保証の責任を負いかねます。予めご了承ください。

- ・本製品の使用によって生じた、データの消失及び破損。
- ・本製品の使用によって生じた、いかなる結果やその他の異常。
- ・弊社の責任によらない製品の破損、または改造による故障。
- ・書き込みに失敗したCD-Rディスク。
- ・本製品のリージョンコード（地域コード）を変更した場合。
（リージョンコード2, ALL以外のDVDビデオを使用する場合）

修理について

弊社製品の修理については、以下の事項をご確認のうえ、販売店へご依頼いただくか、または下記修理品送付先までお送りくださいますようお願い致します。

原則として修理品は弊社への持ち込みが前提です。送付される場合は、発送時の費用はお客様負担、修理後の返送費用は弊社負担とさせていただきます。また、修理品のデータに関しましては保証いたしかねます。

修理品にはご使用の環境や現在の状態（『サポートセンターへのお問い合わせ』の「お知らせいただく事項」）をお書き添えください。

保証期間中は無償で修理いたします。ただし、次の場合は有償となります。

保証書がない場合

保証書の所定事項が未記入の場合

誤った操作方法や、お買い上げ後の輸送、落下、取り付け場所の移設による破損、故障の場合

落雷などの事故による破損の場合

本製品を改造した場合

保証期間後は有償で修理いたします。

製品によっては主要部品がユニット化（一体化）されている場合があります。これらの製品で故障が主要部品におよんでいた場合、各ユニットの交換を実費で行います。

修理品送付先

〒920-8513 石川県金沢市桜田町2丁目84番地 アイ・オー・データ第2ビル
住所 株式会社アイ・オー・データ機器
「CDRWD-i1210J/1394」 修理係 宛

修理品を送付される場合は、輸送時の破損を防ぐため、ご購入時の箱・梱包材を使用してください。また、紛失等のトラブルを避けるため、宅配便または書留郵便小包でのご送付をお願いいたします。

修理品納期問い合わせについて

受付窓口 「CDRWD-i1210J/1394」サービス窓口
電話番号 金沢 076-260-3663
受付時間 9:30～12:00 13:00～17:00
月～金曜日（祝祭日を除く）

申し込まれた修理品の納期をお知りになりたい場合は、こちらまでお問い合わせください。