

2 Windows版 セットアップガイド HDC-Uシリーズ

B-MANU200248-01

注意 本製品のセットアップ作業を説明しています。手順にしたがって作業を行ってください。Macintoshでお使いになる場合は、別紙【③Mac OS版セットアップガイド】をご覧ください。

取り付ける前に本製品のシリアル番号をメモしてください。(別紙【①はじめにお読みください】の【箱の中には】参照)

使えるようにする

1 OSを起動します。 まだ本製品を接続しないでください。

本製品は手順3になってから接続します。

Windows 98、Windows 98 SE以外のOSをお使いの場合は、手順3におすすみください。

●Windows XP/2000の場合

コンピュータの管理者 (Administrator) グループに属するユーザーでログオンしてください。

2 インストール作業をします。 (Windows 98、Windows 98 SEのみ)

- 1 サポートソフトをCD-ROMドライブに挿入します。
自動的にサポートソフトメニューが表示されます。
- 2 [添付ソフトウェア] → [ドライバのインストール] ボタンを順にクリックします。
(Windows 98、Windows 98 SEのみ)
ドライバのインストールが始まります。画面の指示に従ってください。

? こんな時には… サポートソフトメニューが表示されない場合

[マイコンピュータ] → [HDC_U_xxx] * → [Menu] の順にダブルクリックします。
※xxxにはサポートソフトのバージョンが表示されます。

3 パソコンに接続します。

- 1 本製品の電源ケーブルをACアダプターに接続します。
- 2 ACアダプターを本製品に接続します。
- 3 電源ケーブルをコンセントに接続します。
- 4 USBケーブルを本製品のUSBポートに接続します。
- 5 USBケーブルをパソコンのUSBポートに接続します。
※本製品の電源/アクセス (POWER/ACCESS) ランプが青色に点灯します。

注意 ●Windows XPで警告メッセージが表示される

Windows XPにおいて接続するUSBポートがUSB 1.1の場合、本製品を接続すると以下のメッセージが表示されますが、異常ではありません。
[X] をクリックしてメッセージを閉じてください。

注意 ●USBコネクタの向きにご注意

USBコネクタは接続できる向きが決まっています。接続しにくい時は無理をせずに、コネクタの向きをご確認ください。誤った向きで無理に接続しようとすると、USBケーブルやUSBポートが破損するおそれがあります。

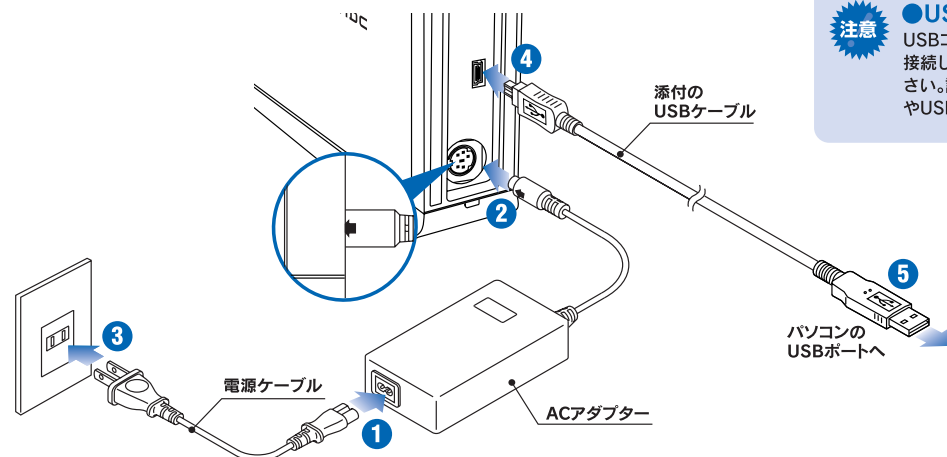

新しいハードウェア画面が表示されます。しばらくお待ちいただくと、画面は自動的に消えます。

4 確認します。

アイコンの確認
[マイコンピュータ]上にハードディスクのアイコンが増えていることを確認します。



注意 ●本製品のアイコンがない
■本製品の接続をご確認ください。
■接続するUSBポートを変えてみてください。
特にUSBハブに接続している場合は、パソコンのUSBポートに接続してみてください。
■[マイコンピュータ]の[表示] → [最新の情報に更新]をクリックしてみてください。

基本操作 ●本製品を使う上での操作について説明します。

【接続する】

本製品はいつでも接続することができます。左の手順3を参照し、本製品を接続してください。

【取り外す】

- 1 タスクトレイのリムーバブルツールをクリックします。
- 2 本製品の表示をクリックします。
本製品の表示をクリックします。
複数の取り外し可能な機器を接続している場合は、ドライブ文字で判断してください。
- 3 メッセージを確認します。*表示はご利用のOSにより異なります。

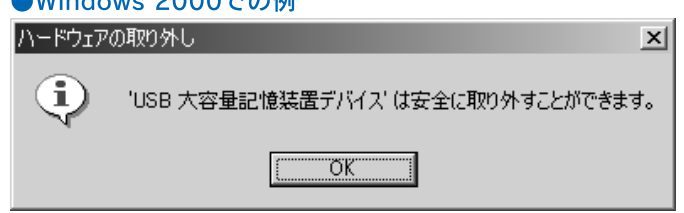
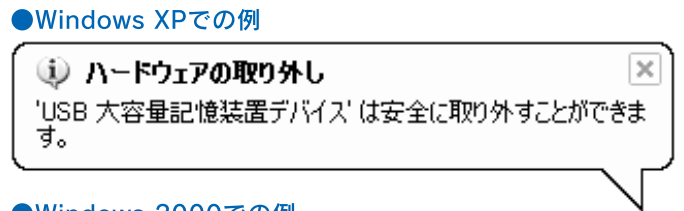

- 4 本製品を取り外します。

画面内の文字について
Windowsによって異なります。操作手順は変わりませんので、そのまま操作を行ってください。

? こんな時には…
「取り外しができない」という内容のメッセージが表示された

使っているソフトウェアをすべて終了してから、本手順を行ってください。
※同じメッセージが表示されたら、パソコンの電源を切ってから取り外してください。

本製品のフォーマット作業について

本製品はご購入時、フォーマット済み (1パーティション、FAT32) のため、Windowsではそのまま使用することができます。フォーマットを行いたい場合は、オンラインマニュアルを参照してください。

添付のサポートソフトについて

サポートソフトには、以下のWindows用ソフトウェアが収録されています。

サポートソフトメニューからインストールできます。

※サポートソフトメニューはサポートソフトCD-ROMをセットすれば自動で表示されます。

メニューが表示されない場合は、CD-ROMの「MENU」アイコンをダブルクリックしてください。

※Windows XP/2000をお使いの場合は、管理者権限でログオンしてからインストールしてください。

ソフトウェア名	特徴	インストール方法/その他
ディスクロックツール [HDDロック]	(Windows XP/2000のみ対応) 本製品にロック・アンロックを行うソフトウェアです。 ※管理者権限でログオンしてご利用ください。 ※アンインストールを行う場合は、セキュリティモードを解除してから行ってください。	サポートソフトメニューの[添付ソフトウェア]からインストールできます。 ソフトについては、[各種マニュアル]を参照してください。
オートバックアップソフト [EasySaver LE]	手軽にファイルやフォルダのバックアップを行うソフトウェアです。 ●本ソフトは、製品版EasySaverの機能限定版です。 ※Windows XP/2000をお使いの場合は、管理者権限でログオンしてご利用ください。	
完全データ消去ソフト [DiskRefresher LE]	本製品のデータを完全に消去するソフトウェアです。 ●本ソフトは、データを完全に消去するためのものです。 誤って重要なデータを削除した場合は、データを復旧できませんので、くれぐれもご注意ください。 ●本ソフトは、製品版DiskRefresherの機能限定版です。 ※Windows XP/2000をお使いの場合は、管理者権限でログオンしてご利用ください。	
ハードディスク FAT32フォーマッタ	本製品を出荷時のフォーマット状態(1パーティション、FAT32ファイルシステム)に戻すソフトウェアです。 ※Windows XP/2000をお使いの場合は、管理者権限でログオンしてご利用ください。	サポートソフトメニューの[再フォーマット]から起動できます。
デフラグツール [PerfectDisk 7.0]体験版	(Windows XP/2000のみ対応) データファイルはもちろん、システムファイル、空き容量の最適化を行うソフトウェアです。 ●インストールから、30日間有効。	サポートソフトメニュー ↓ [体験版ソフトウェア] ↓ 表示される内容をお読みになり、インストールしてください ●体験版につき、弊社および㈱ネットジャパンではお問い合わせにはお答えできません。 また、本体験版の使用によって発生するあらゆる結果については、保証するものではありません。あらかじめ、ご了承ください。
バックアップソフト [StandbyDisk 2000-XP Pro]体験版	(Windows XP/2000のみ対応) 2台のハードディスクでシステムを完全二重化するソフトウェアです。 ●インストールから、30日間有効。	●体験版につき、弊社および㈱ネットジャパンではお問い合わせにはお答えできません。 また、本体験版の使用によって発生するあらゆる結果については、保証するものではありません。あらかじめ、ご了承ください。
バックアップソフト [StandbyDisk Solo]体験版	(Windows XP/2000のみ対応) 1台のハードディスクでシステムを完全二重化するソフトウェアです。 ●インストールから、30日間有効。	
Acrobat Reader	上記一部のソフトウェア用のマニュアル(PDF)を読むためのソフトウェアです。	サポートソフトメニューからインストールできます。

オンラインマニュアルについて

本製品のその他の基本操作、Q&Aなどについては、添付の「サポートソフト」内にあるオンラインマニュアルをご覧ください。

オンラインマニュアル起動方法

①サポートソフトをCD-ROMドライブにセットします。

②[各種マニュアル] ボタンをクリックします。

※オンラインマニュアル以外でも弊社ホームページ(<http://www.iodata.jp/support/>)にてQ&Aを用意しております。本製品が正常に動作しない場合はそちらもご覧ください。

③表示されたご覧になるオンラインマニュアルボタンをクリックします。

注意

オンラインマニュアルを見る際のご注意

Windows XPにService Pack 2がインストールされた環境では、右のメッセージが表示される場合があります。

[今後、このメッセージを表示しない]のチェックを外し、[はい]ボタンをクリックします。

⇒オンラインマニュアルが表示されます。

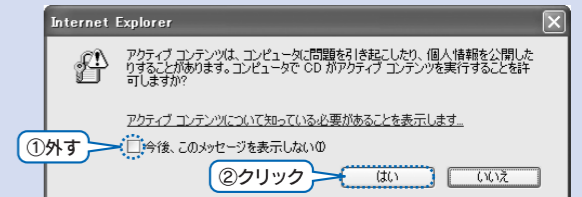

参考

「いいえ」ボタンをクリックした場合

①下の画面が表示されます。
[OK]ボタンをクリックしてください。
⇒オンラインマニュアルが表示されます。

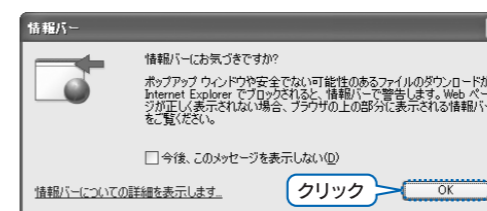

②下の画面が表示された場合は、[はい]ボタンをクリックします。

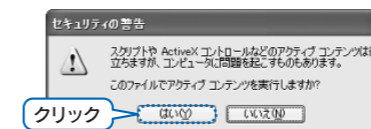

②この場合、一部の機能が正しく動きません。
情報バーをクリックし、表示された[ブロックされているコンテンツを許可]をクリックしてください。
⇒オンラインマニュアルが正しく動きます。

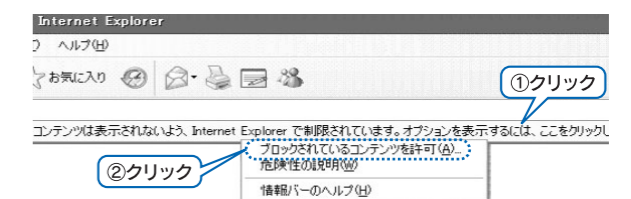

本製品使用上のご注意

- ケーブルを取り外すときは、ケーブル部分ではなくコネクタを持って取り外してください。
- ご利用の本体との組み合わせにより、スタンバイ、休止、スリープ、サスペンド、レジュームなどの省電力機能はご利用いただけない場合があります。
- 本製品にソフトウェアをインストールしないでください。
OS起動時に実行されるプログラムが見つからなくなる等の理由により、ソフトウェア(ワープロソフト、ゲームソフトなど)が正常に利用できない場合があります。
- USB接続時、他のUSB機器を使う場合は下記に注意してください。
■本製品の転送速度が遅くなる場合があります。
■本製品をUSBハブに接続しても使えないことがあります。その場合は、パソコンのUSBポートに接続してください。
- 本製品からのOS起動はサポートされておりません。
- WindowsとMac OS(Mac OS X 10.4除く)では、フォーマット形式の違いにより併用することはできません。
- セキュリティ機能を使用される際は、オンラインマニュアルをご覧ください。
また、パスワードの管理には十分ご注意ください。万が一無くされたり、お忘れになった場合は解除できません。