

ハードディスク取り付けキット
HD-2.5TVKIT

必ずお読みください

この度は、「HD-2.5TVKIT」(以下、本製品と呼びます)をお買い上げいただき、誠にありがとうございます。
ご使用前に[本書]をよくお読みいただき、正しいお取り扱いをお願いします。

内容物を確認する

<input type="checkbox"/> ハードディスク ホルダー(1台)	<input type="checkbox"/> フック(1個)	<input type="checkbox"/> ねじ 大 (M8×14) 中 (M6×14) 小 (M4×13)
--	----------------------------------	--



必ずお読みください(1枚)[本紙]

取り付ける

・本製品を取り付けるテレビとハードディスクの取扱説明書もあわせてお読みください。

テレビの背面に、壁掛け用のねじ穴と、ハードディスクホルダーを取り付けられるスペースがあることを確認してください。
ハードディスクに添付の USB ケーブルが届く位置の壁掛け用ねじ穴に、ハードディスクホルダーを取り付けてください。

1 テレビの電源をオフにする

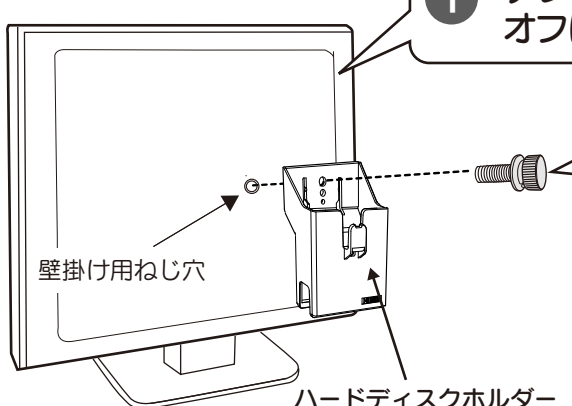

壁掛け用ねじ穴

ハードディスクホルダー

2 ハードディスクホルダーを添付のねじでしっかり取り付ける

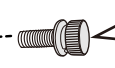

テレビのねじ穴に合うサイズの添付のねじを使用してください。
※使用するねじによってネジ穴が異なります。

ご注意

ハードディスクホルダーはテレビに対してまっすぐ、しっかり取り付けてください。正しく取り付けていないと落下してけがをしたり、テレビやハードディスクの故障・破損の原因になります。

⚠ テレビの形状にハードディスクホルダーが合わないときは

①フックをテレビに取り付けます。

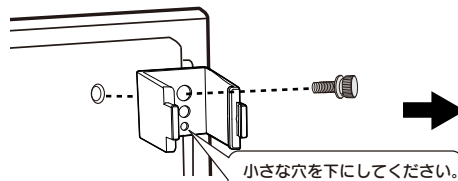

小さな穴を下にしてください。

②ハードディスクホルダーをフックに取り付けます。

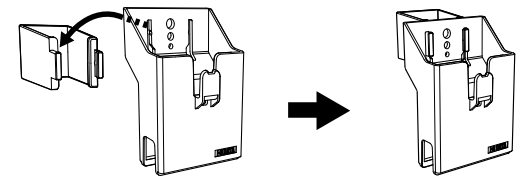

3 ハードディスクを入れる

※ハードディスクの底面がホルダー底面のスポンジにあたるまでしっかり入れてください。

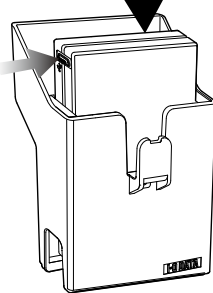

4 ハードディスクに添付の USB ケーブルでハードディスクとテレビをつなぐ

テレビの USB 端子へ

※USB 端子の位置は、テレビの取扱説明書をご確認ください。

ケーブルフックに引っかけて使うこともできます。

下からケーブルを出すこともできます。

❗ 取り外す場合はケーブルを抜いてからハードディスクを取り出してください。

→ ハードディスクに添付の、かんたんガイドをご覧ください、テレビで使えるようにしてください。



安全のために

ここでは、お使いになる方への危害、財産への損害を未然に防ぎ、安全に正しくお使いいただくための注意事項を記載しています。ご使用の際には、必ず記載事項をお守りください。

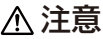

〈警告表示〉

 警告	この表示を無視して誤った取り扱いをすると、使用者が死亡または重傷を負う可能性が想定される内容を示しています。
 注意	この表示の注意事項を守らないと、けがをしたり周辺の物品に損害を与えたりすることがあります。



〈絵記号の意味〉

-  この記号は禁止の行為を告げるものです。
-  この記号は必ず行っていただきたい行為を告げるものです。

警告

-  **本製品を修理・改造・分解しない。**
火災や感電、やけど、動作不良の原因になります。修理は弊社修理センターにご依頼ください。
分解したり、改造した場合、保証期間であっても有料修理となる場合があります。
-  **本製品の小さな部品(ネジなど)を乳幼児の手の届くところに置かない**
誤って飲み込み、窒息や胃などへの障害の原因になります。万一、飲み込んだと思われる場合は、ただちに医師にご相談ください。
-  **本体を濡らさない。**
火災・感電の原因になります。お風呂場、雨天、降雪中、海岸、水辺でのご使用は、特にご注意ください。

注意

-  **本製品の取り付けに注意する**
ねじでしっかりと固定してください。
しっかり固定していないと、落下などでけがや、周辺の物品の破損の原因になります。
-  **本製品を踏まない**
破損し、けがの原因になります。特に、小さなお子様にはご注意ください。

対応機種

テレビ	壁掛け金具を固定するためのネジ穴のついているテレビ ※転倒防止部品等取り付け時にはご利用いただけません。
ポータブルハードディスク	弊社製「HDPC-AU シリーズ」 ※HDPC-AU シリーズと AV 機器の対応については、弊社ホームページをご覧ください。

※より詳しい対応機種は、下記弊社ホームページをご覧ください。
<http://www.iodata.jp/product/hdd/option/hd-25tkvit/>

仕様

使用温度範囲	5~35℃ (パソコンやAV機器の動作する範囲であること)
使用湿度範囲	20~80% (結露なきこと、パソコンやAV機器の動作する範囲であること)
本体質量	約80g(ハードディスクホルダーのみ)
外形寸法	約 91(W)×49(D)×118(H)mm (ハードディスクホルダーのみ)

使用上のご注意

●本製品は以下のような場所で保管・使用しないでください。

故障の原因になることがあります。

《使用時/保管時の制限》

- 振動や衝撃の加わる場所 ●直射日光のあたる場所
- 湿気やホコリが多い場所 ●温度差の激しい場所
- 熱の発生する物の近く(ストーブ、ヒータなど)
- 強い磁力電波の発生する物の近く(磁石、スピーカ、ラジオ、無線機など) ●水気が多い場所(台所、浴室など)
- 傾いた場所 ●腐食性ガス雰囲気中(Cl₂、H₂S、NH₃、SO₂、NO_xなど) ●静電気の影響の強い場所

《使用時のみの制限》

- 保温、保湿性の高いものの近く(じゅうたん、スポンジ、ダンボール、発泡スチロールなど) ●製品に通気孔がある場合は、通気孔がふさがりやすい場所

●本体についた汚れなどを落とす場合は、柔らかい布で乾拭きしてください。

- 洗剤で汚れを落とす場合は、必ず中性洗剤を水で薄めてご使用ください。
- ベンジン、アルコール、シンナー系の溶剤を含んでいるものは使用しないでください。
- 市販のクリーニングキットを使用して、本製品のクリーニング作業を行わないでください。故障の原因になります。

廃棄の際の注意

●本製品を廃棄する際は、地方自治体の条例にしたがってください。

【ご注意】

- 1) 本製品及び本書は株式会社アイ・オー・データ機器の著作物です。したがって、本製品及び本書の一部または全部を無断で複製、複写、転載、改変することは法律で禁じられています。
- 2) 本製品は、医療機器、原子力設備や機器、航空宇宙機器、輸送設備や機器、兵器システムなどの人命に関する設備や機器、及び海底中継器、宇宙衛星などの高度な信頼性を必要とする設備や機器としての使用またはこれらに組み込んでの使用は意図されておりません。これら、設備や機器、制御システムなどに本製品を使用され、本製品の故障により、人身事故、火災事故、社会的な損害などが生じても、弊社ではいかなる責任も負いかねます。設備や機器、制御システムなどにおいて、冗長設計、火災延焼対策設計、誤動作防止設計など、安全設計に万全を期されるようご注意ください。
- 3) 本製品は日本国内仕様です。本製品を日本国外で使用された場合、弊社は一切の責任を負いかねます。また、弊社は本製品に関し、日本国外への技術サポート、及びアフターサービス等を行っておりませんので、予めご了承ください。(This product is for use only in Japan. We bear no responsibility for any damages or losses arising from use of, or inability to use, this product outside Japan and provide no technical support or after-service for this product outside Japan.)
- 4) 本製品は「外国為替及び外国貿易法」の規定により輸出規制製品に該当する場合があります。国外に持ち出す際には、日本国政府の輸出許可申請などの手続きが必要になる場合があります。
- 5) 本製品を運用した結果の他への影響については、上記にかかわらず責任を負いかねますのでご了承ください。

【商標について】

- I-O DATAは、株式会社アイ・オー・データ機器の登録商標です。
- その他、一般に会社名、製品名は各社の商標または登録商標です。

デジタルライフの夢を拓ける

株式会社 **アイ・オー・データ機器**

本社サポートセンター：〒920-8513 石川県金沢市桜田町2丁目84番地
ホームページ：<http://www.iodata.jp/support/>