

HDD 共通

AV 機器接続 画面で見るマニュアル

本マニュアルでは、対応 AV 機器別での使用例を説明しています。

※対応の AV 機器については、弊社ホームページ (<http://www.iodata.jp/pio/kaden.htm>) でご確認ください。

HDD を対応 AV 機器で使用するには、はじめてつないだときに HDD を登録する必要があります。

本マニュアルに記載の方法は参考情報です。お使いの機種の方法とは異なる場合があります。

詳しい登録方法や記載のない対応 AV 機器については、対応 AV 機器の取扱説明書をご覧ください。

ご注意

- HDD を登録すると HDD 内のデータはすべて消去されます。すでに保存したデータがある場合は、必要に応じて他の HDD/DVD/CD などにコピーしてから、登録してください。(登録ははじめて接続するときのみで、次回からは必要ありません。)
- 録画した番組が保存されている HDD を、他の AV 機器で登録すると、すでに保存されている番組データはすべて消去されます。
- パソコンと AV 機器で HDD を併用することはできません。AV 機器で登録、初期化すると、それぞれの機器専用のフォーマットになります。
- AV 機器 から取り外す場合は、それぞれの AV 機器の取り外し手順にしたがって取り外してください。録画や再生中に HDD を取り外すと、故障の原因になります。
- 故障などの理由で AV 機器や HDD を交換した場合は、交換前に録画した番組を視聴することはできません。
- テレビを視聴していなくても、番組表の更新でテレビの電源がオンになることがあります。この場合、HDD の電源もオンになります。

INDEX

東芝液晶テレビ〈レグザ〉	2
パナソニック液晶テレビ〈ビエラ〉	4
シャープ液晶テレビ アクオス	6
ソニー液晶テレビ ブラビア	9
LG Electronics Japan インフィニア	11
東芝 レグザブルーレイ	13
東芝〈ヴァルディア〉	15
東芝 レグザチューナー	17
シャープ アクオスネットチューナー	19
PlayStation®3 torne(トルネ)™	21
困ったときには	23

東芝液晶テレビ 〈レグザ〉

1 テレビの電源をオフにします。

2 HDD とテレビを接続します。

① (AC アダプター添付製品のみ) HDD を電源に接続します。

② 添付の USB ケーブルで HDD とテレビの USB 端子を接続します。

※ USB 端子の位置は、テレビの取扱説明書をご覧ください。

▼接続例 (AVHD シリーズの場合)

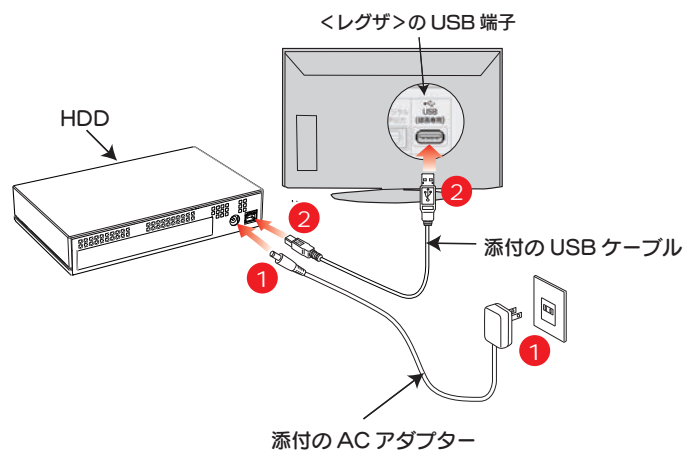

ご注意

●コネクタの向きに注意してください。

USB コネクタは接続できる向きが決まっています。接続しにくいときは無理せず、コネクタの向きをご確認ください。誤った向きで無理に接続しようとすると、USB プラグや USB ポートが破損する恐れがあります。

3 テレビの電源をオンにします。

4 [はい] を選び、 を押します。

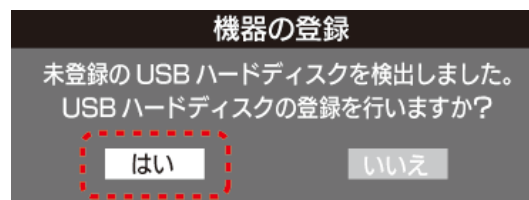

5 [はい] を選び、 を押します。

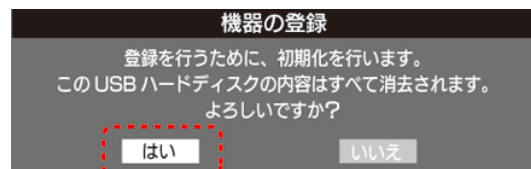

6 登録名を変更する場合は、[はい] を選び、 を押します。

その後、登録名を設定します。

登録名を変更しない場合は、[いいえ] を選び、 を押します。

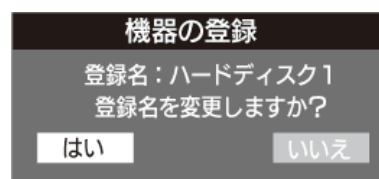

- 7 画面の説明を確認し、[はい]または[いいえ]を選び、**決定**を押します。
- リモコンの[録画]ボタンを押して録画/予約録画する機器を、登録したHDDにする場合は、[はい]を選びます。
- ※録画機器は、録画や録画予約の際に変更することもできます。

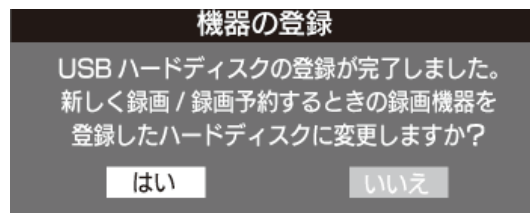

- 8 登録内容を確認し、**決定**を押します。
- ※手順7で[いいえ]を選択した場合、HDDは「未登録」となります。未登録のHDDを登録する場合は、〈レグザ〉の取扱説明書をご覧ください。



以上で登録は完了です。

取り外す場合

- 方法① テレビの電源を切ってから、HDDを取り外す
テレビの電源を切って、HDDの電源ランプが薄暗い赤色または消灯している状態になってからHDDを取り外します。
- 方法② テレビの電源が入っている状態で、HDDを取り外す
テレビの取扱説明書内の【機器の取り外し】のページをご確認ください。

パナソニック液晶テレビ 〈ビエラ〉

1 テレビの電源をオフにします。

2 HDD とテレビを接続します。

① (AC アダプター添付製品のみ) HDD を電源に接続します。

② 添付の USB ケーブルで HDD とテレビの USB 端子を接続します。

※ USB 端子の位置は、テレビの取扱説明書をご覧ください。

▼接続例 (AVHD シリーズの場合)

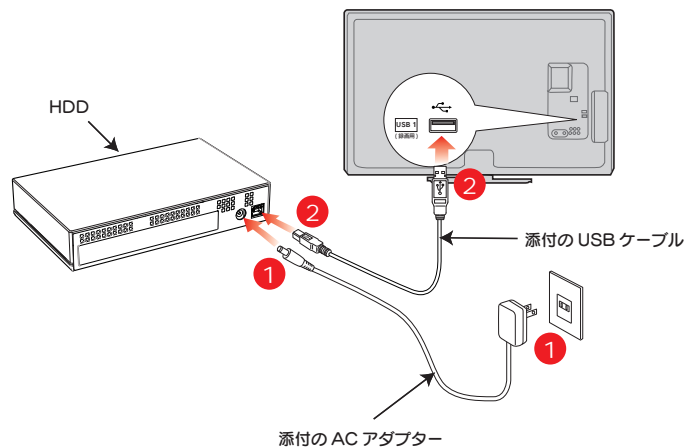

ご注意

●コネクターの向きに注意してください。

USB コネクタは接続できる向きが決まっています。接続しにくいときは無理せず、コネクターの向きをご確認ください。誤った向きで無理に接続しようとすると、USB プラグや USB ポートが破損する恐れがあります。

3 テレビの電源をオンにします。

4 [はい] を選び、**決定** を押します。

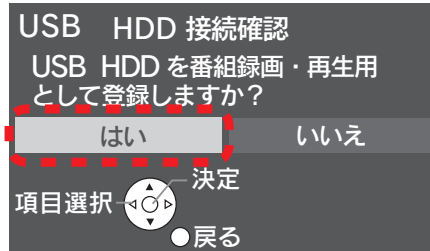

5 [はい] を選び、**決定** を押します。

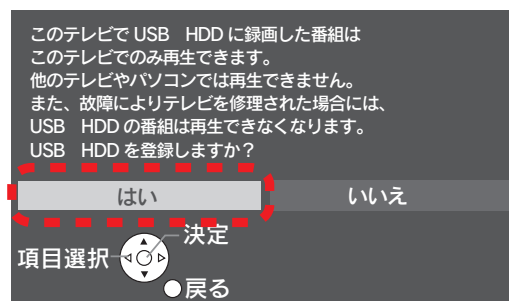

6 [はい] を選び、**決定** を押します。

フォーマットがはじまります。

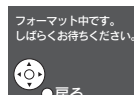
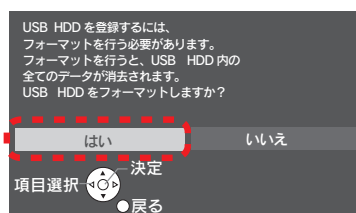

7 「いいえ」を選び、**決定**を押します。

※表示名は、お使いの環境によって異なります。表示名を変更する場合は、「はい」を選択します。

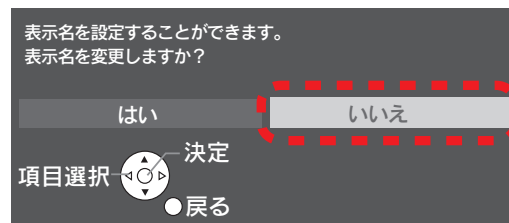

8 「登録処理が終了しました」と表示されます。

しばらくすると消えます。

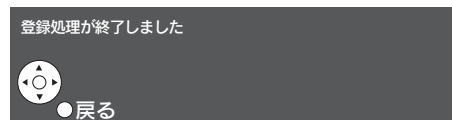

以上で登録は完了です。

取り外す場合

方法① テレビの電源を切ってから、HDD を取り外す

テレビの電源を切って、HDD の電源ランプが薄暗い赤色または消灯している状態になってから HDD を取り外します。

方法② テレビの電源が入っている状態で、HDD を取り外す

テレビのメニュー操作で、HDD を取り外せる状態にします。

※メニュー操作の詳細については、テレビのガイドをご覧ください。

1 テレビのリモコンの [メニュー] ボタンを押します。

2 順に、[設定する] → [初期設定] → [接続機器関連設定] → [USB HDD 機器一覧] を選択します。

3 取り外す HDD を選択し、リモコンの [青] ボタンを押します。

HDD の電源ランプが薄暗い赤色または消灯している状態になってから HDD を取り外します。

シャープ液晶テレビ アクオス

1 テレビの電源をオフにします。

- 2 HDD とテレビを接続します。
- ① (AC アダプター添付製品のみ)HDD を電源に接続します。
 - ② 添付の USB ケーブルで HDD とテレビの USB 端子を接続します。
- ※ USB 端子の位置は、テレビの取扱説明書をご覧ください。

▼接続例 (AVHD シリーズの場合)

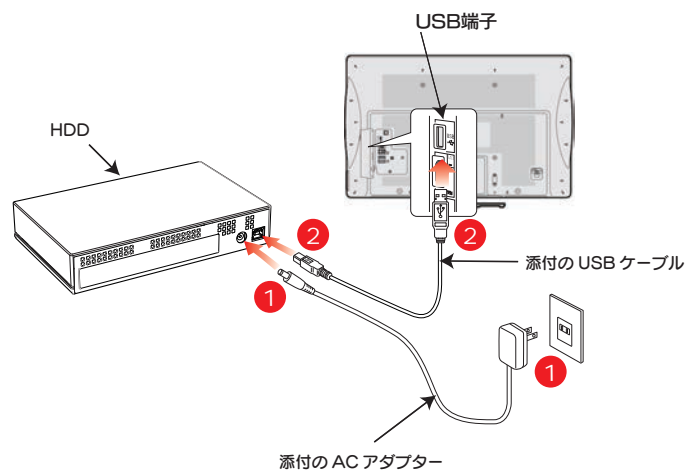

ご注意

- コネクタの向きに注意してください。
USB コネクタは接続できる向きが決まっています。接続しにくいときは無理せず、コネクタの向きをご確認ください。誤った向きで無理に接続しようとすると、USB プラグや USB ポートが破損する恐れがあります。

3 テレビの電源をオンにします。

- 4 右の画面が表示されるまで待ちます。
※しばらく待っても表示されない場合は、次にお進みください。

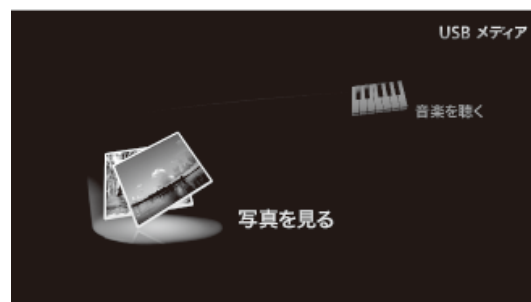

- 5 リモコンの **ホーム** を押してホームメニューを表示し、
[設定] → [(視聴準備)] → [USB-HDD 設定] を選び、
決定 を押します。



6 [機器の初期化] → [する] を選び、 を押します。



7 [する] を選び、 を押します。

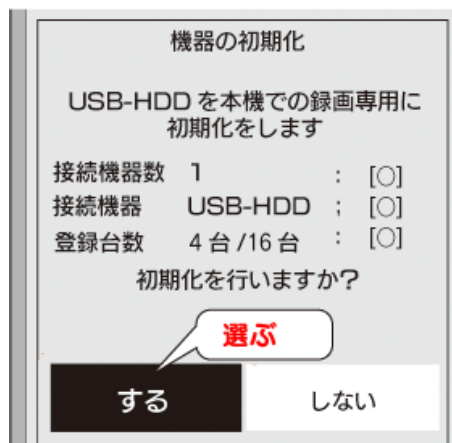

8 常連録画機能設定はお好みに応じて選び、 を押します。

※常連録画機能をご使用になる方は、アクオスの取扱説明書をご確認いただいた上で、時間設定をしてください。

※常連録画機能については、アクオスの取扱説明書をご確認ください。



9 [する] を選び、 を押します。

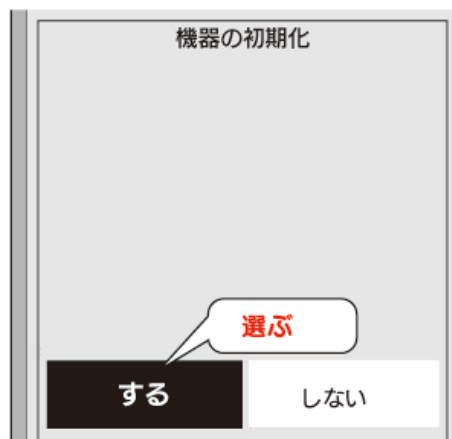

10 初期化が完了すると、確認画面が表示されますので、**決定**を押します。

以上で登録は完了です。

右の画面が表示された場合は、録画する機器（HDD）を選んで、**決定**を押します。

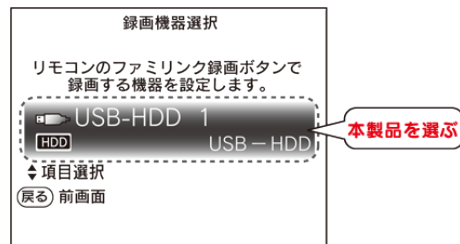

取り外す場合

方法① テレビの電源を切ってから、HDD を取り外す

テレビの電源を切って、HDD の電源ランプが薄暗い赤色または消灯している状態になってから HDD を取り外します。

方法② テレビの電源が入っている状態で、HDD を取り外す

テレビのメニュー操作で、HDD を取り外せる状態にします。

※メニュー操作の詳細については、テレビのガイドをご覧ください。

1 リモコンの **ホーム** を押してホームメニューを表示し、
[設定] → [視聴準備] → [USB-HDD 設定] を選び、
決定 を押します。



2 [機器の取りはずし] を選び、**決定** を押します。

ご注意

- [機器の登録解除] を選択すると、これまで録画していた番組は視聴できなくなります。



3 [取りはずす] を選び、**決定** を押します。

4 [確認] を選び、**決定** を押します。

HDD の電源ランプが薄暗い赤色または消灯している状態になってから HDD を取り外します。

ソニー液晶テレビ ブラビア

1 テレビの電源をオフにします。

2 HDD とテレビを接続します。

① (AC アダプター添付製品のみ) HDD を電源に接続します。

② 添付の USB ケーブルで HDD とテレビの USB 端子を接続します。

※ USB 端子の位置は、テレビの取扱説明書をご覧ください。

▼接続例 (AVHD シリーズの場合)

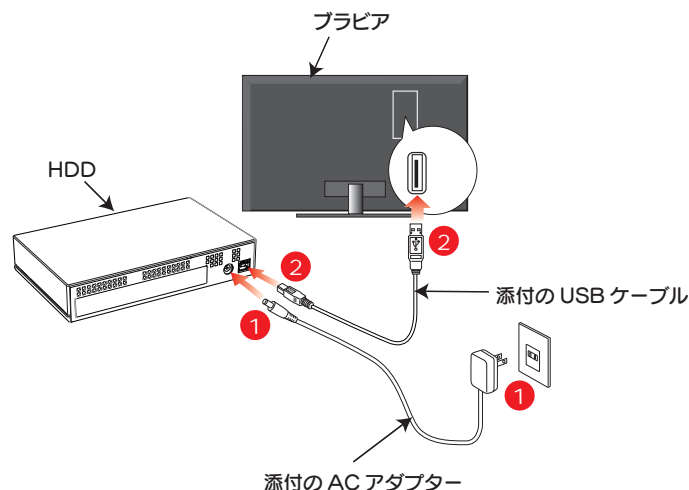

ご注意

●コネクタの向きに注意してください。

USB コネクタは接続できる向きが決まっています。接続しにくいときは無理せず、コネクタの向きをご確認ください。誤った向きで無理に接続しようとすると、USB プラグや USB ポートが破損する恐れがあります。

3 テレビの電源をオンにします。

4 リモコンの **ホーム** を押します。

5 [機能設定] を選び、**決定** を押します。

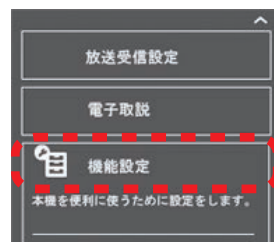

6 [録画設定] を選び、**決定** を押します。

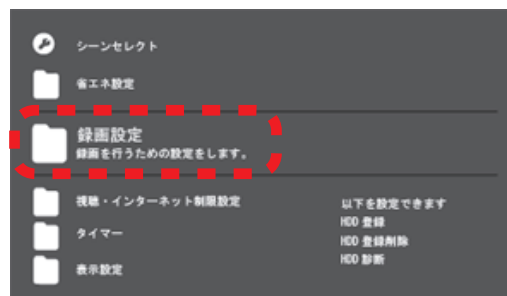

7 [HDD 登録] を選び、 を押します。



8 [はい] を選び、 を押します。

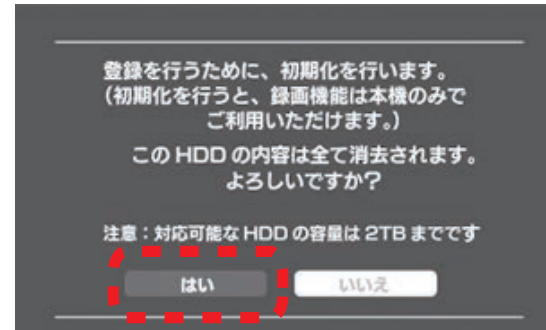

9 HDD ラベル名を変更する場合は [はい]、変更しない場合は [いいえ] を選び、 を押します。



● [はい] を選んだ場合

右の画面が表示されますので、任意で設定してください。入力したら、リモコンの黄色ボタン（入力終了）を押します。[入力終了] を選択後、上の画面に戻りますので、[いいえ] を選択してください。



10 初期化がはじまります。しばらくお待ちください。



11 初期化が終了したら確認の画面が表示されますので、[決定] を選び、 を押します。

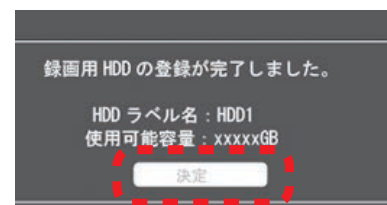

以上で登録は完了です。

取り外す場合

テレビの電源を切って、HDD の電源ランプが薄暗い赤色または消灯している状態になってから HDD を取り外します。

1 テレビの電源をオフにします。

2 HDD とテレビを接続します。

① (AC アダプター添付製品のみ) HDD を電源に接続します。

② 添付の USB ケーブルで HDD とテレビの USB 端子を接続します。

※ USB 端子の位置は、テレビの取扱説明書をご覧ください。

▼接続例 (AVHD シリーズの場合)

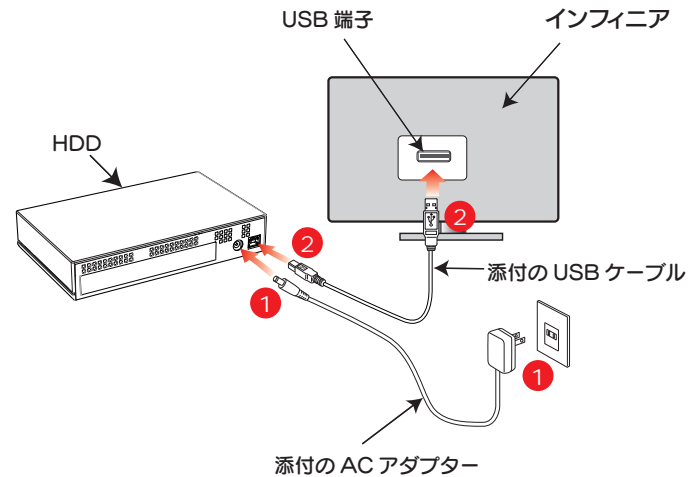

ご注意

●コネクターの向きに注意してください。

USB コネクタは接続できる向きが決まっています。接続しにくいときは無理せず、コネクターの向きをご確認ください。誤った向きで無理に接続しようとする、USB プラグや USB ポートが破損する恐れがあります。

3 テレビの電源をオンにします。

4 リモコンの **メニュー** を押します。

5 リモコン選択ボタンで [初期設定] を選んで、決定ボタンを押します。

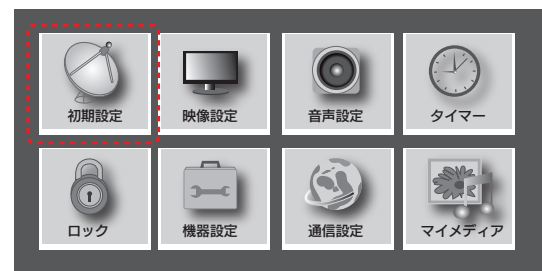

6 [USB ハードディスク] を選び、決定ボタンを押します。

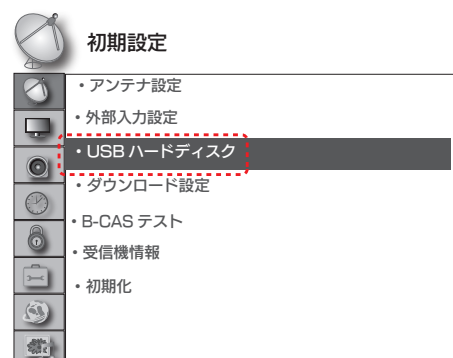

7 [ハードディスク初期化]を選び、決定ボタンを押します。

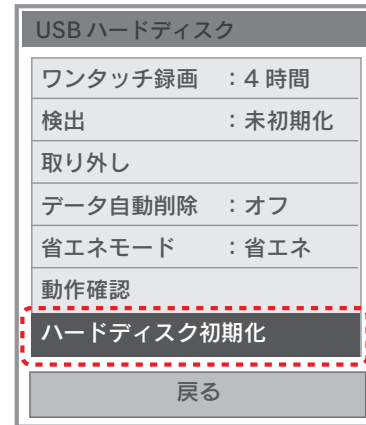

8 [する]を選んで、決定ボタンを押します。

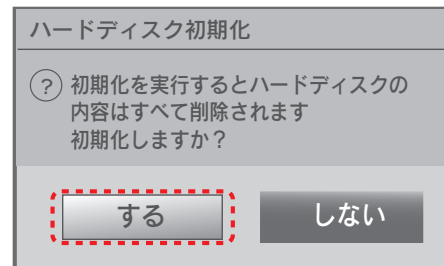

9 [確認]を選んで、決定ボタンを押します。

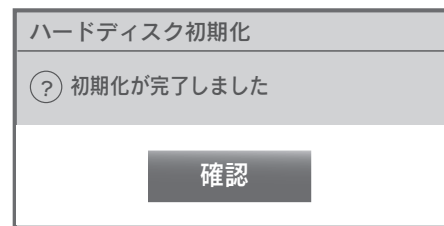

以上で登録は完了です。

取り外す場合

テレビの電源を切って、HDD の電源ランプが薄暗い赤色または消灯している状態になってから HDD を取り外します。

東芝 レグザブルーレイ

1 レグザブルーレイの電源をオフにします。

2 HDD とレグザブルーレイを接続します。
 ① (AC アダプター添付製品のみ)HDD を電源に接続します。
 ② 添付の USB ケーブルで HDD とレグザブルーレイの USB 端子を接続します。
 ※ USB 端子の位置は、テレビの取扱説明書をご覧ください。

▼接続例 (AVHD シリーズの場合)

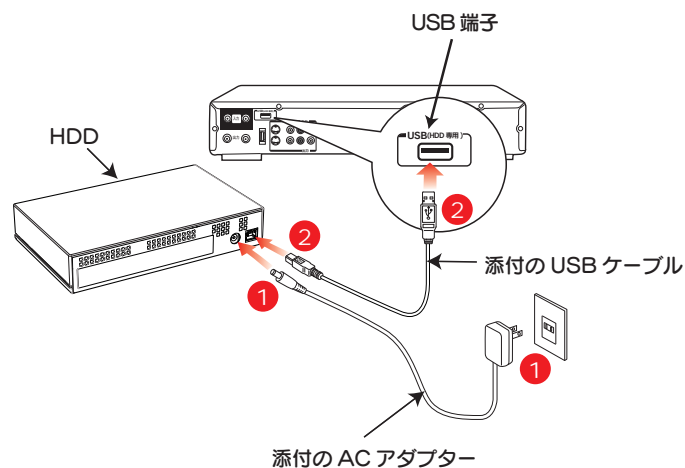

ご注意

●コネクターの向きに注意してください。
 USB コネクターは接続できる向きが決まっています。接続しにくいときは無理せず、コネクターの向きをご確認ください。誤った向きで無理に接続しようとすると、USB プラグや USB ポートが破損する恐れがあります。



3 レグザブルーレイの電源をオンにします。

4 テレビの電源を入れ、テレビ側の [入力切換] で、〈レグザブルーレイ〉を接続したビデオ入力 (ビデオ1 など) に切り換えます。

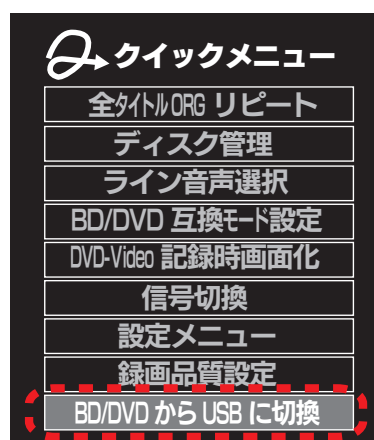

5 **クイックメニュー** を押し、[BD/DVD から USB に切換] を選び、**決定** ボタンを押します。

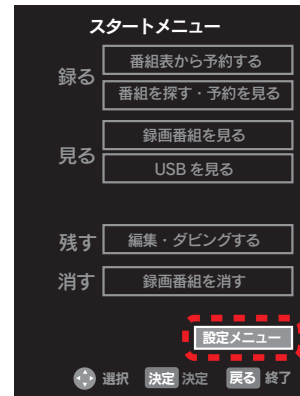

6 **ドライブ切換** を押して、「USBHDD」に切り換えます。

7  を押して、[設定メニュー]を選び、 を押します。





8 [はじめての設定 / 管理設定]を選び、 を押して、[記録用 USB 登録設定]を選び、 を押します。

ご注意

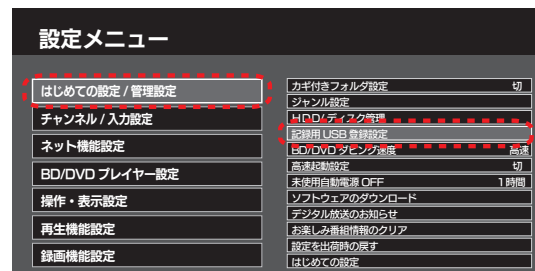
- 記録用 USB 登録設定が選べないときは、DVD と USB を切り替えてみてください。
- ①録画や再生などの動作をしていないときに、「クイックメニュー」を押します。
- ② [DVD から USB に切り換え] を▲・▼で選び「決定」を押します。



9 登録します。

- ①「登録一覧」で未登録の欄を選び、 を押します。
- ② ▼でディスク名の欄を選び、ディスク名を入力します。
- ③ ▼で「登録」を選び、 を押します。

以上で登録は完了です。

取り外す場合

レグザブルーレイの電源を切って、HDD の電源ランプが薄暗い赤色または消灯している状態になってから HDD を取り外します。

東芝 〈ヴァルディア〉

1 〈ヴァルディア〉の電源をオフにします。

- 2 HDDと〈ヴァルディア〉を接続します。
- ① (ACアダプター添付製品のみ)HDDを電源に接続します。
 - ② 添付のUSBケーブルでHDDと〈ヴァルディア〉のUSB端子を接続します。
- ※ USB端子の位置は、テレビの取扱説明書をご覧ください。

▼接続例 (AVHDシリーズの場合)

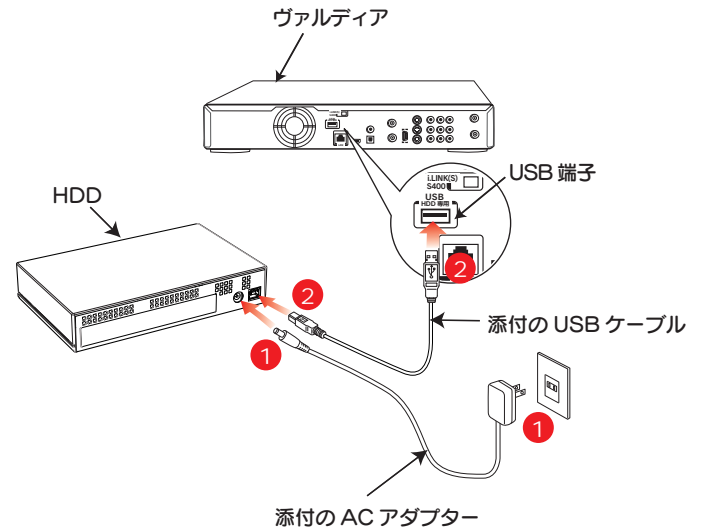

ご注意

●コネクタの向きに注意してください。

USBコネクタは接続できる向きが決まっています。接続しにくいときは無理せず、コネクタの向きをご確認ください。誤った向きで無理に接続しようとすると、USBプラグやUSBポートが破損する恐れがあります。

3 〈ヴァルディア〉の電源をオンにします。

4 テレビの電源を入れ、テレビ側の[入力切換]で、〈ヴァルディア〉を接続したビデオ入力(ビデオ1など)に切り換えます。

5 **ドライブ切換**で[USBHDD]に切り換えます。

6 **設定**を押して、[設定メニュー]を選び、**決定**を押します。

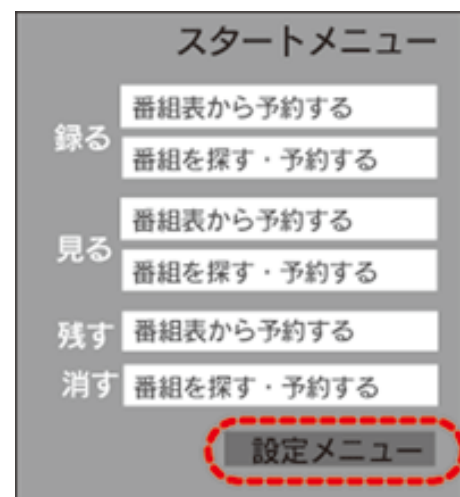

- 7 [はじめての設定 / 管理設定] を選び、**決定** を押し、[記録用 USB 登録設定] を選び、**決定** を押します。

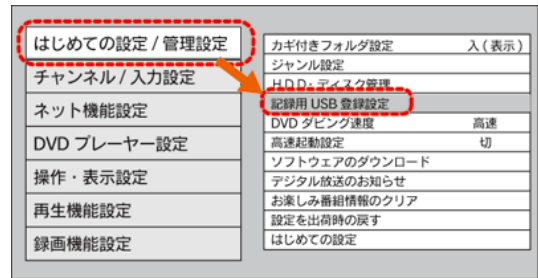

ご注意

- 記録用 USB 登録設定が選べないときは、DVD と USB を切り替えてみてください。
- ①録画や再生などの動作をしていないときに、「クイックメニュー」を押します。
- ② [DVD から USB に切り換え] を▲・▼で選び「決定」を押します。

8 登録します。

- ①「登録一覧」で未登録の欄を選び、**決定** を押します。
- ② ▼でディスク名の欄を選び、ディスク名を入力します。
- ③ ▼で「登録」を選び、**決定** を押します。

以上で登録は完了です。

取り外す場合

〈ヴァルディア〉の電源を切って、HDD の電源ランプが薄暗い赤色または消灯している状態になってから HDD を取り外します。

東芝 レグザチューナー

1 レグザチューナーの電源をオフにします。

2 HDD とレグザチューナーを接続します。

① (AC アダプター添付製品のみ)HDD を電源に接続します。

②添付の USB ケーブルで HDD とレグザチューナーの USB 端子を接続します。

※ USB 端子の位置は、テレビの取扱説明書をご覧ください。

▼接続例 (AVHD シリーズの場合)

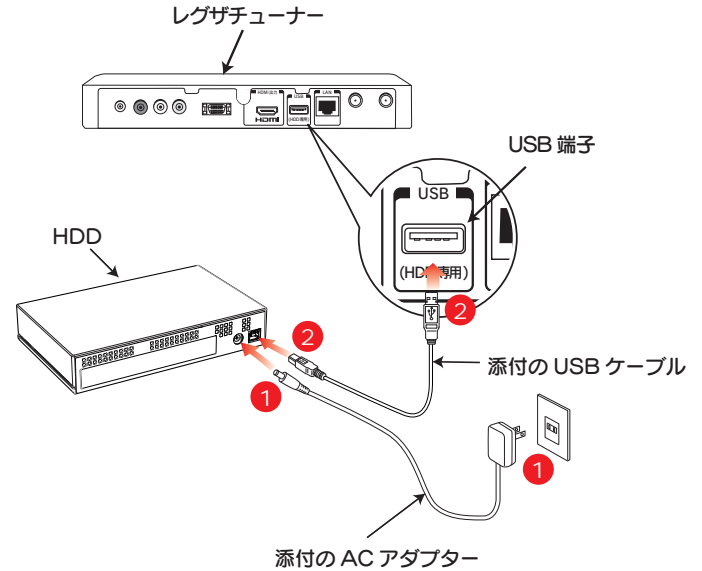

ご注意

●コネクターの向きに注意してください。

USB コネクターは接続できる向きが決まっています。接続しにくいときは無理せず、コネクターの向きをご確認ください。誤った向きで無理に接続しようとすると、USB プラグや USB ポートが破損する恐れがあります。

3 レグザチューナーの電源をオンにします。

4 テレビの電源を入れ、テレビ側の [入力切換] で、レグザチューナーを接続したビデオ入力 (ビデオ1 など) に切り換えます。

5 [はい] を選んで、 を押します。

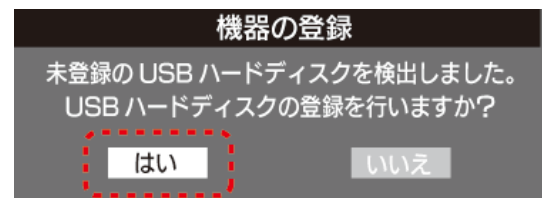

6 [はい] を選んで、 を押します。

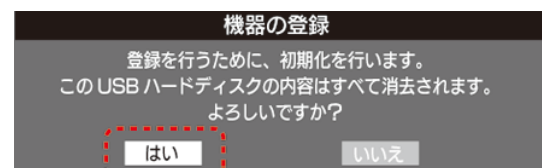

- 7 登録名を変更する場合は、[はい]を選び、を押します。(登録名を変更しない場合は、[いいえ]を選びます。)

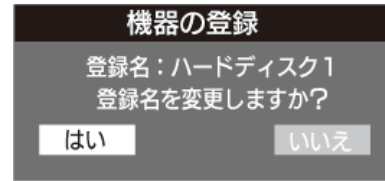

- 8 画面の説明を読み、[はい]または[いいえ]を選び、を押します。
リモコンの録画ボタンを押して録画 / 予約録画する機器を、登録したHDDにする場合は、[はい]を選びます。
※録画機器は、録画や録画予約の際に変更することもできます。

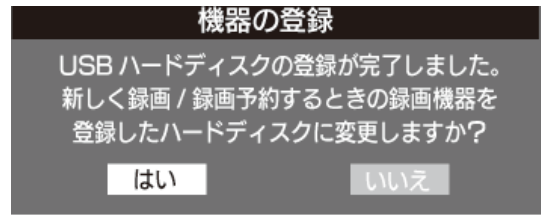

- 9 登録内容を確認し、を押します。
※手順8で[いいえ]を選択した場合、HDDは[未登録]になります。未登録のHDDを登録する場合は、レグザチューナーの取扱説明書をご覧ください。



以上で登録は完了です。

取り外す場合

レグザチューナーの電源を切って、HDDの電源ランプが薄暗い赤色または消灯している状態になってからHDDを取り外します。

シャープ アクオスネットチューナー

1 アクオスネットチューナーの電源をオフにします。

2 HDD とアクオスネットチューナーを接続します。
 ① (AC アダプター添付製品のみ)HDD を電源に接続します。
 ②添付の USB ケーブルで HDD とアクオスネットチューナーの USB 端子を接続します。
 ※ USB 端子の位置は、テレビの取扱説明書をご覧ください。

ご注意

●コネクタの向きに注意してください。
 USB コネクタは接続できる向きが決まっています。接続しにくいときは無理せず、コネクタの向きをご確認ください。誤った向きで無理に接続しようとすると、USB プラグや USB ポートが破損する恐れがあります。

▼接続例 (AVHD シリーズの場合)

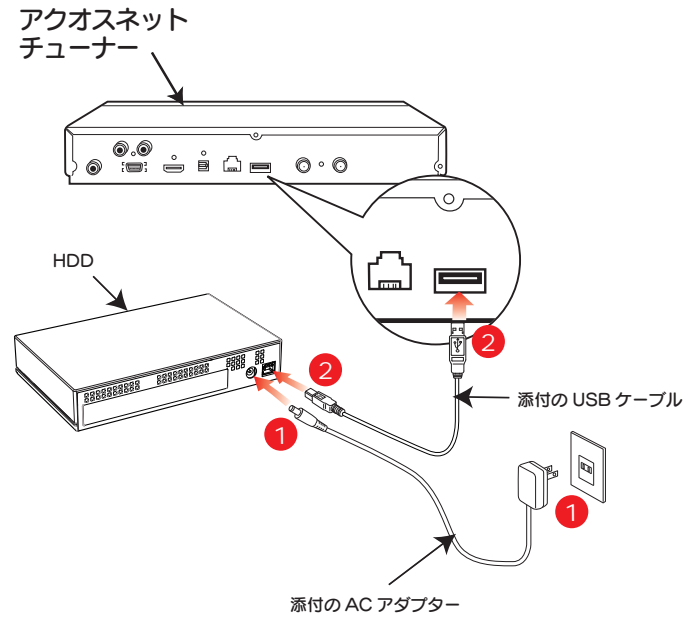

3 アクオスネットチューナーの電源をオンにします。

4 テレビチューナー切換スイッチを「チューナーを使う」側に切り換えます。

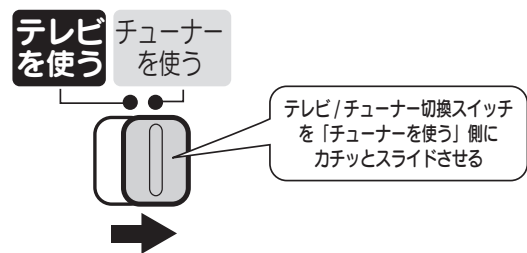

5  を押してホームメニューを表示し、[設定] → [機能切換] → [USB-HDD 設定] を選び、 を押します。



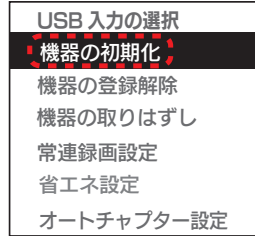

- 6 [機器の初期化] を選び  を押し、[する] を選び  を押します。



接続している USB-HDD を
本機での録画用に初期化しますか？



- 7 もう一度 [する] を選び、 を押します。

- 8 常連録画機能設定をお好みで選び、 を押します。

※常連録画機能を使用する場合は、アクオスの取扱説明書をご確認の上、時間設定をしてください。
※常連録画機能については、アクオスネットチューナーの取扱説明書をご確認ください。

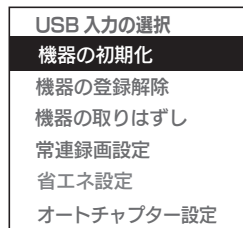

USB-HDD 容量のうち、常連録画に割り当てる
時間を設定してください。

常連録画機能：有効
録画可能時間：XXXX
常連録画時間：XXXX



- 9 [する] を選び、 を押します。

※初期化完了まで約 20 秒ほどお待ちください。

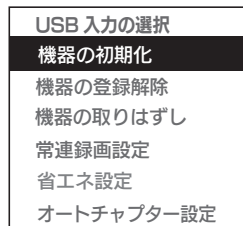

初期化するとこの USB-HDD に保存されている
データはすべて消去されます。

初期化後、この USB-HDD は本機での
録画専用となります。

常連録画機能：有効
録画可能時間：XXXX
常連録画時間：XXXX

以上の設定で初期化を行いますか？



- 10 確認画面が表示されたら、 を押します。

以上で登録は完了です。

取り外す場合

方法① アクオスネットチューナーの電源を切ってから、HDD を取り外す

アクオスネットチューナーの電源を切って、HDD の電源ランプが薄暗い赤色または消灯している状態になってから HDD を取り外します。

方法② アクオスネットチューナーの電源が入っている状態で、HDD を取り外す

アクオスネットチューナーのメニュー操作で、HDD を取り外せる状態にします。

※メニュー操作の詳細については、アクオスネットチューナーのガイドをご覧ください。

PlayStation®3 torne(トルネ)™

HDD を torne™ ではじめてご利用になる際は、PlayStation3 で機器の登録をおこなう必要があります。

PlayStation3 への本製品の登録は、はじめて接続したときのみです。次回からは必要ありません。

ご注意

- 録画した番組が保存されている HDD を、他の PlayStation3 や torne™、パソコンで使用すると、すでに保存されているデータは失われる恐れがあります。
- torne™ を PlayStation3 に接続しておいてください。接続方法は torne™ の取扱説明書をご確認ください。
- 接続の前に HDD のフォーマットを FAT32 形式にしておく必要があります。FAT32 以外で使用していた場合は、Windows パソコンで FAT32 形式にフォーマットし直してください。(PlayStation3 ではフォーマットできません。)
- HDD を複数台接続する場合は、弊社製ハブ (USB2-HB4R) をお使いください。(torne™ はハブには接続できません。PlayStation®3 に直接接続してください。)

1 PlayStation3 の電源をオフにします。

2 HDD と PlayStation3 を接続します。

① (AC アダプター添付製品のみ) HDD を電源に接続します。

② 添付の USB ケーブルで HDD と PlayStation3 の USB 端子を接続します。

※ USB 端子の位置は、テレビの取扱説明書をご覧ください。

▼接続例 (AVHD シリーズの場合)

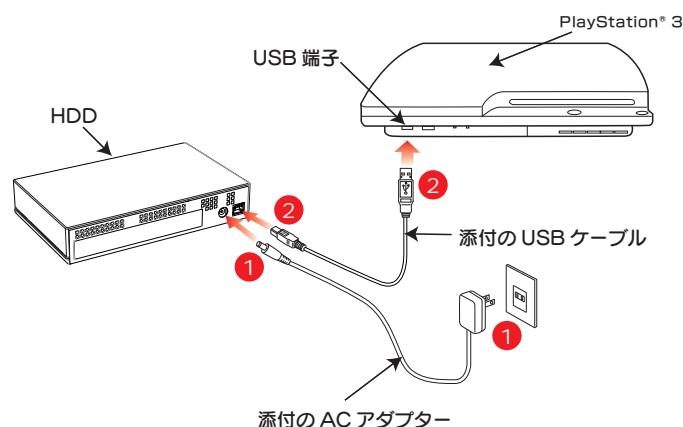

ご注意

- コネクターの向きに注意してください。
USB コネクターは接続できる向きが決まっています。接続しにくいときは無理せず、コネクターの向きをご確認ください。誤った向きで無理に接続しようとすると、USB プラグや USB ポートが破損する恐れがあります。

3 PlayStation3 の電源をオンにします。

4 PlayStation3 のクロスメディアバーから、[テレビ] → [torne™] を選びます。

5 torne™ の画面で、[SETTINGS (セッテイ)] を選びます。

6 [録画設定] → [ハードディスク情報] → [未登録ハードディスク] を選びます。

- 7 [次へ]を選びます。
※登録名を変更する場合は、○を押して編集します。

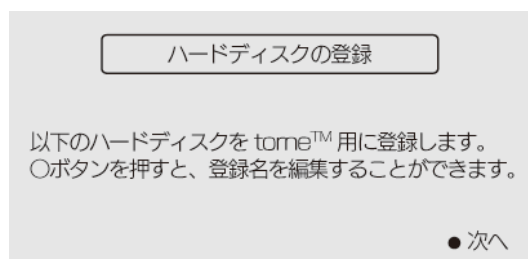

- 8 ○ボタンを押します。

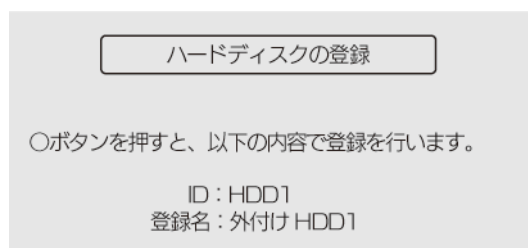

以上で登録は完了です。

取り外す場合

PlayStation3 の電源を切って、HDD の電源ランプが薄暗い赤色または消灯している状態になってから HDD を取り外します。

困ったときには

アイ・オー・データホームページをご覧ください

<http://www.iodata.jp/support/>

製品型番などで検索してください。サポートページには、最新の情報や過去にサポートセンターに寄せられた事例なども紹介されています。

AV 機器で使用した HDD をパソコンで使用できないのですが？

対処

AV 機器で登録、初期化すると、それぞれの製品専用フォーマットになります。

パソコンでお使いになる場合は、フォーマットし直す必要があります。

AV 機器で使用した HDD をパソコンに接続する場合は、パソコンで再フォーマットしてください。

※フォーマットすると、保存されたデータはすべて消去されます。

パソコンに接続していた HDD が AV 機器で認識されないのですが？

対処

HDD を AV 機器とパソコンで併用はできません。

パソコンで使用した HDD を AV 機器に接続する場合は、AV 機器側で登録・初期化をおこなってください。