

地上・BSデジタル 対応



ハイビジョンチューナー HVT-BT200

本製品で視聴可能なデジタル放送						
地上デジタル	○ 全チャンネル					
BSデジタル	無料	公共放送 (NHK BSデジタル)	無料放送 (民間放送)	有料	WOWOW	スター・チャンネル
		○ ※1	○		○ ※2	○ ※2 ※3
スカパー! e2	✕					

※1 衛星放送契約を行ってください。

※2 有料放送加入契約が必要です。

※3 「スター・チャンネル プレミア 3」は、BSとCSの3チャンネルがセットとなった兼用のサービスの為、本製品では視聴制限があります。ご契約後、3チャンネル分の月額利用料金が発生しますが、「スター・チャンネル ハイビジョン」200chの1チャンネルのみ視聴可能となり、「スター・チャンネル プラス」237ch、「スター・チャンネル クラシック」238chは視聴できません。

○ 本製品はデータ放送未対応です。

○ 本製品は、地上デジタル & BS デジタル放送受信チューナーです。

110度CSデジタル放送 (スカパー! e2) を含むその他の放送の受信はできません。

地上・BS デジタル対応

まず 準備する

本製品をテレビにつなげたり、色々な準備をします。

つなぐ・・・・・・・・・・・・・・・・	7
BICASカードを入れる・・・・・・・・	12
リモコンを準備する・・・・・・・・	13
初期設定する・・・・・・・・	15

テレビを見る

本製品の基本的な操作を説明します。

テレビを見る・・・・・・・・	21
番組表を見る・・・・・・・・	22
予約する・・・・・・・・	23
その他の操作・・・・・・・・	26

はじめに

箱の中には…………… 6

使ってみよう

つなぐ…………… 7
B-CAS カードを入れる …… 12
リモコンを準備する …… 13
初期設定する…………… 15
テレビを見る…………… 21
番組表を見る…………… 22
予約する…………… 23
その他の操作 …… 26

設定する

こんなときは…………… 27
メニューと設定 …… 30

困ったときには

困ったときには…………… 33

付録

各部の名称…………… 39
アンテナの向きを調整する …… 42
エラー表示一覧…………… 43
チャンネル一覧表…………… 45
製品仕様…………… 49
お問い合わせ…………… 50

どうしよう…

本製品を使っていて、悩んだときは
こちらをご覧ください。

こんなときは…………… 27
困ったときには…………… 33

特徴

本製品の特徴をかんたんに紹介いたします。

地上・BS デジタルハイビジョンチューナー

本製品は、デジタル放送の信号をそのまま受信し、出力できます。

[本製品は、地上デジタル& BS デジタル放送受信チューナーです。

110度CSデジタル放送(スカパー! e2)を含むその他の放送の受信はできません。]

地上デジタル放送

アナログテレビの倍以上にもなる1125本の走査線を持っているため、細部までくっきりと表現され、臨場感豊かな映像をお楽しみいただけます。

EPG(電子番組表)対応

約1週間分の番組情報を表示できます。EPGから番組を選んだり、視聴予約ができます。

データ放送、双方向サービス

データ放送、双方向サービスには対応していません。

BS デジタル放送

放送衛星を用いたハイビジョン放送で、高画質・高音質をお楽しみいただけます。WOWOWなどの有料放送と無料放送を合わせ、11chの放送を視聴できます。

※本製品での視聴制限については、本書の表紙を参照してください。

字幕放送対応

放送データに含まれた字幕を表示することができます。

便利な機能を搭載

本製品は、かんたんに設定できるように2つの機能を搭載しています。

かんたん設定機能

初期設定がかんたんにできるメニューが用意されています。

CATVパススルー対応

CATVの周波数変換パススルーの全てをカバーしているため、パススルーの形式をCATV会社に問い合わせる必要はありません。

豊富な出力端子を搭載

D端子/S端子/コンポジット端子/PCアナログ端子を搭載し、お手持ちのテレビやディスプレイに最適な端子でつながられます。

D1/D2/D3/D4に対応

D端子でつながれば、高画質なハイビジョン番組をお楽しみいただけます。

パソコン用ディスプレイに対応

PCアナログ端子でパソコン用ディスプレイにつなぐことができます。

必ずお守りください

お使いになる方への危害、財産への損害を未然に防ぎ、安全に正しくお使いいただくための注意事項を記載しています。ご使用の際には、必ず記載事項をお守りください。

|| 絵記号の意味



この記号は禁止の行為を告げるものです。



この記号は必ず行っていただきたい行為を告げるものです。



警告

この表示を無視して誤った取り扱いをすると、人体に多大な損傷を負う可能性が想定される内容を示しています。

異常が発生したら、すぐに使用を止める

そのまま使うと、火災・感電の原因となります。



煙が出たり、異常に熱かったり、変な臭いや音がしたら、電源プラグを抜く

厳守

異常が収まるのを確認してから、修理センターに修理をご依頼ください。お客様による分解・修理などは、大変危険ですのでお止めください。



内部に異物や水が入ったり、落としたり、カバーを壊したら、電源プラグを抜く

厳守

異常がないことを確認してから、修理センターに修理をご依頼ください。お客様による分解・修理などは、大変危険ですのでお止めください。

AC アダプターについて



必ず添付の AC アダプターを使う

厳守

他の AC アダプターを使うと、火災や感電の原因となる場合があります。

- 添付の AC アダプターは本製品専用です。他の機器につないで使わないでください。



ケーブル部・アダプター部を壊さない

禁止

痛んだまま使っていると、感電・ショート・火災の原因となります。

以下のような事をしないでください。

- ・傷つける
- ・加工する
- ・熱器具に近づける
- ・無理に曲げる
- ・ねじる
- ・引っ張る
- ・重いものを載せる
- ・束ねる



ぬれた手で AC アダプターを触らない

禁止

感電の原因となります。



電源コンセントや配線の定格を超えたり、交流100V以外で使ったりしない

禁止

たこ足配線などで定格を超えると、発熱による火災の原因となります。



AC アダプターのほこりは定期的に掃除する

厳守

湿気などで絶縁不良となり、火災の原因となります。電源プラグを抜き、乾いた布でふいてください。



AC アダプターは根元までしっかり差し込む

厳守

不完全に差し込むと、感電や発熱による火災の原因となります。

- 痛んだプラグ・ゆるんだ電源コンセントは使わないでください。

必ずお守りください(つづき)



安定した場所におく

傾いた場所などの不安定な場所に置くと、倒れたり落ちたりして、けがの原因となります。

厳守



修理・分解・改造しない

火災・感電の原因となります。
●点検・修理は修理センターにご依頼ください。

禁止



雷がなったら、本製品やケーブルに触らない

感電の原因となります。

禁止



液体を入れたり、ぬらしたりしない

液体の入った容器を置いたり、ペットが機器の上に乗らないようにしてください。液体が中に入った場合、火災・感電の原因となります。

禁止



電池を乳幼児の手が届く場所におかない

電池を飲み込むと、窒息や胃などへの障害の原因となります。

禁止

●万一、電池を飲み込んでしまった場合は、ただちに医師に相談してください。



注意

この表示を無視して誤った取り扱いをすると、人が損傷を負う可能性又は物的損害のみの発生が想定される内容を示しています。

電池について



電池を入れるときは、+と-の向きに注意する

リモコンの表示通り正しく入れてください。間違えますと、電池の破裂・液漏れにより、火災・けが・周囲の汚損の原因となる場合があります。

厳守



電池の液が漏れたら、素手で触らない

電池の液が目に入ったり、体や衣服に付くと失明・けが・やけどの原因となる場合があります。
●万一、液漏れした場合は、乾いた布などで電池ケースと周りをよく拭いてから、新しい電池を入れてください。

禁止



新しい電池と古い電池を混ぜたり、指定以外の電池を使わない

電池の破裂・液漏れにより、火災・けが・周囲の汚損の原因となる場合があります。

禁止



電池に以下のようなことをしない

液が漏れて、けが・やけどの原因となる場合があります。

禁止

- ・くぎなどを刺さない
- ・分解・改造をしない
- ・車中に放置しない
- ・火の中に入れてない
- ・加熱しない
- ・ぬらさない
- ・60℃以上の場所に放置しない
- ・定格条件以外では使わない
- ・充電しない
- ・金属と一緒に持ち歩かない
- ・電子レンジ、オープン、高圧容器に入れない
- ・+と-を金属類やはんだでつなげない
- ・投げる、ハンマーで叩くなどの強い衝撃を加えない
- ・容量、種類、銘柄の違う電池を混ぜて使わない



以下のような場所に置かない

- 湿気やほこりの多い場所
 - 湯気や油煙が当たる場所(調理台や加湿器などのそばなど)
- 火災や感電の原因となる場合があります。

禁止



上に乗らない

倒れたり、壊れたりして、けがの原因となる場合があります。

禁止

● 特にお子様にはご注意ください。



上に重いものを置かない

落下してけがの原因となる場合があります。

禁止



通風孔をふさがない

内部に熱がこもり、火災や故障の原因となります。

禁止

- 設置する場合、上側に6cm以上、左右と後ろ側に10cm以上の間隔を空ける。
- 押入などの風通しの悪いところに設置しない。
- 布を掛けたり、じゅうたんや布団の上に置かない。
- 逆さまなどにしない。(正しく設置する)



アンテナの設置は技術者に任せる

- 送配電線から離れた場所に設置してください。アンテナが倒れて送配電線に触れた場合、感電の原因となる場合があります。
- 特に受信用アンテナは強風の影響を受けやすいので、しっかりと取り付けてください。

厳守

使用上のご注意

● 本製品と同じ周波数帯域を用いる機器は離してお使いください。

本製品は90MHz～770MHz、1032MHz～2071MHzの周波数帯域を使っています。携帯電話などの同じ周波数帯域を用いる機器を、本製品やアンテナケーブルの途中に接続している機器に近づけると、その影響で映像や音声に不具合が生じる場合があります。また、アンテナをつなぐ際に、アンテナケーブル・分配器・分波器などの機器を使う場合は、共聴用のものをご用意ください。

● ファームウェアの更新について

弊社では随時ファームウェアのバージョンアップを行っております。常に最新のファームウェアで弊社サービスをお楽しみいただけますよう、バージョンアップ作業に一定のお時間が伴いますことをご理解ください。

● 動かない映像を長時間映さないでください。

本製品につないだテレビやプロジェクターに映像が焼き付き、陰のように画面に残るおそれがあります。

この装置は、情報処理装置等電波障害自主規制協議会(VCCI)の基準に基づくクラスB情報技術装置です。この装置は、家庭環境で使用することを目的としていますが、この装置がラジオやテレビジョン受信機に近接して使用されると、受信障害を引き起こすことがあります。取扱説明書に従って正しい取り扱いをして下さい。



あらかじめご承知ください

- 本製品は、(社)電波産業界(ARIB)の策定規格に基づいた仕様となります。将来規格に変更があった場合は、事前の予告なく本製品の仕様を変更することがあります。
- 同梱されているB-CASカードは、地上デジタル放送・BSデジタル放送を視聴していただくための大切なカードです。ご使用の際はカードが添付されている紙面の内容を必ず理解した上で、カードを取り出してください。B-CASカードの取り扱い、保管はお客様ご自身の責任となります。万一、破損、故障、紛失した場合は、B-CASカスタマーセンターへご連絡ください。
- 万一、本製品の不具合により録画できなかった場合の補償についてはご容赦ください。
- メールなどのデジタル放送に関する情報は、本製品が記録します。万一、本製品の不具合によってこれらの情報が消失した場合、復元は不可能です。その内容の補償についてはご容赦ください。
- DVDレコーダーやビデオデッキなどで録画・録音を行ったものは、個人鑑賞のみお楽しみいただけます。著作権法上権利者に無断で使用する事は禁止されています。
- 地上デジタル放送はコピー制御されています。制御に関する一般的な内容は(社)デジタル放送推進協会(Dpa)のホームページをご覧ください。
<http://www.dpa.or.jp/>

箱の中には

箱の中には以下のものが入っています。

にチェックを付けながら、ご確認ください。

本体 (1台)

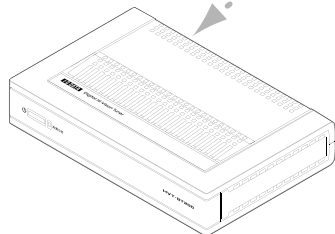

底面に貼付のシールに
シリアル番号が印刷さ
れています。

スタンド (1個)

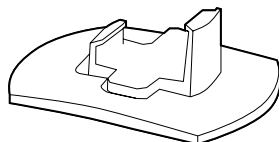

リモコン (1個)

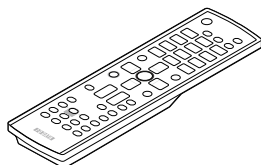

リモコン用乾電池
(2個) [単四形乾電池:
動作確認用]



AV ケーブル (1本)
[約 1.5m]



AC アダプター (1個)

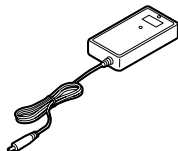

AC ケーブル (1個)

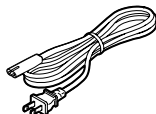

B-CAS カード (赤)
契約書 (1枚)

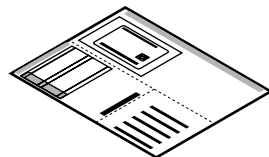

取扱説明書 (1冊) [本書]

本製品をご使用前に必ずご確認ください重要なお知らせ (1枚)

保証書 (1枚)

※ 電池の廃棄にあたっては、地方自治体の条件または規則に従ってください。

※ 電池を使い切ったときや、長時間使わないときは取り出してください。

電池を入れたままにしておくと、過放電により液漏れを起こすおそれがあります。

※ 箱・梱包材は大切に保管し、修理などで輸送の際にお使いください。

※ イラストは、実物と若干異なる場合があります。

つなぐ

本製品をテレビやアンテナとつなぎます。

用意が必要なもの

テレビとつなぐ (8 ページ)

より良い映像を見たい場合は、

- ・ S ビデオケーブル または
- ・ D 端子ケーブル

をご用意ください。

アンテナとつなぐ (10 ページ)

・ アンテナケーブル×2本
(地上デジタルと BS デジタルの2つのアンテナにつなぐために必要です。)

全体図

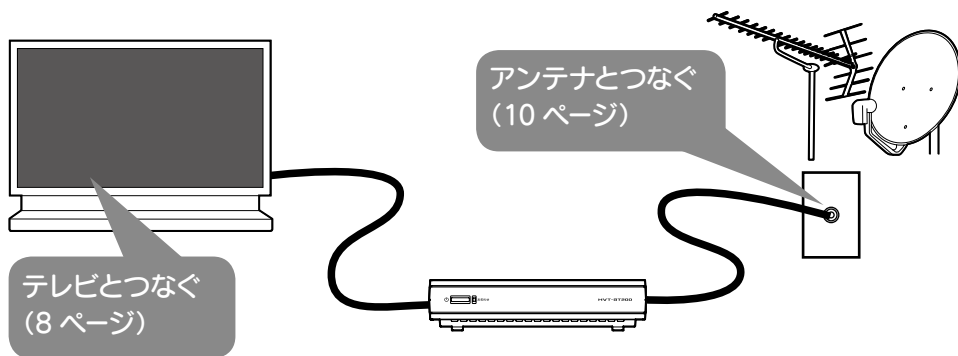

本製品の置き方

縦置き

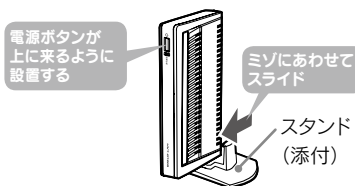

周囲の空間

本製品の上左右背面に 6cm 以上の間隔を空けてください。

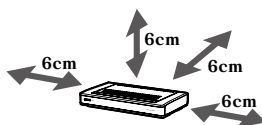

はじめに

使ってみよう

設定する

困ったときには

付録

テレビとつなぐ

 テレビとつなぐときは、本製品を電源コンセントから抜いてください。

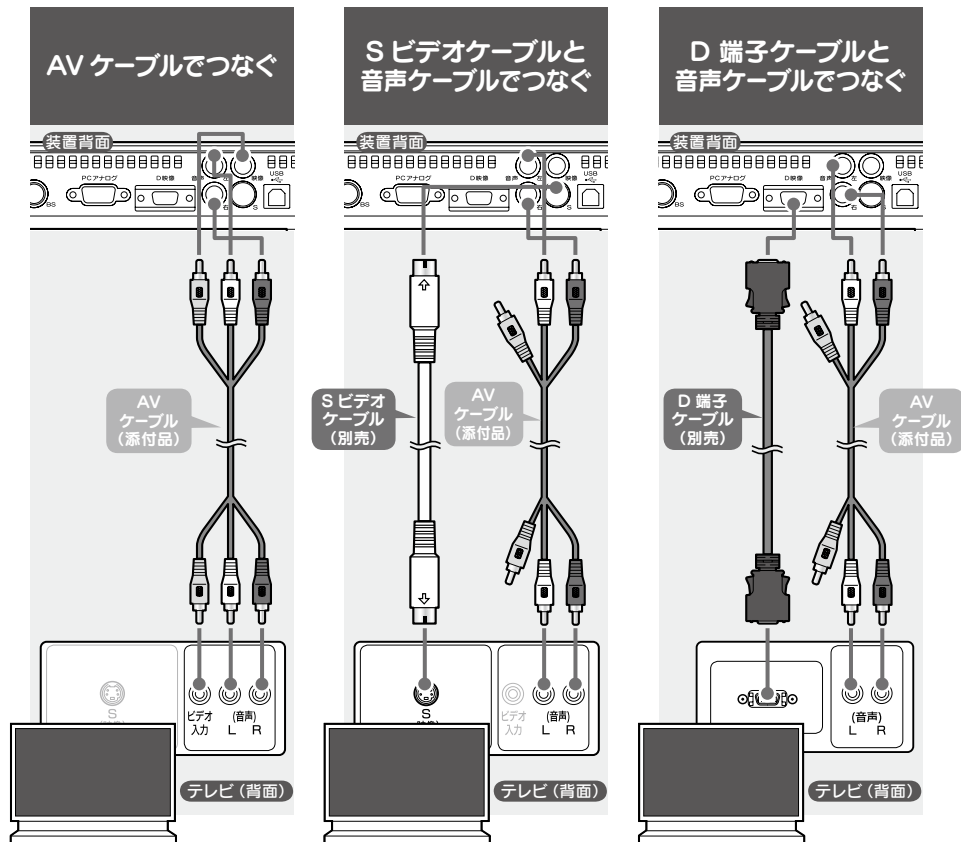

映像機器とつなぐ

テレビのコネクターを映像機器のコネクターと読み替えてつないでください。

画面が映らない (D 端子がアナログ RGB でつないだ場合)

⇒【画面が映らない】(33 ページ)

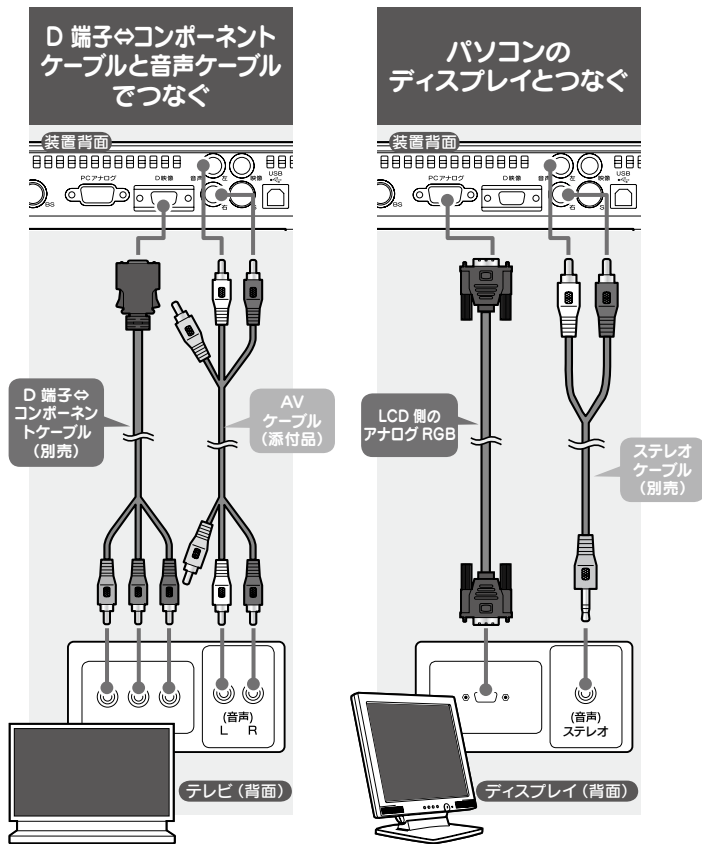

ディスプレイとつないだ場合（アナログ RGB）

ARIB（社団法人 電波産業会）の規格により、有効画素数は52万画素以下になります。

接続テレビの設定	出力解像度	実際の映像
ワイド設定	800 × 600	800 × 600
ノーマル設定	1024 × 768	960 × 540 または 832 × 624

ディスプレイに音声入力がない場合

添付の AV ケーブルでアンプなどにつなぎ、スピーカーから音声を出力することができます。

アンテナとつなぐ

本製品を、地上デジタルやBSデジタルのアンテナにつなぎます。

 アンテナとつなぐときは、本製品を電源コンセントから抜いてください。

地上波と衛星放送の信号が**混合**の場合(マンションなど)

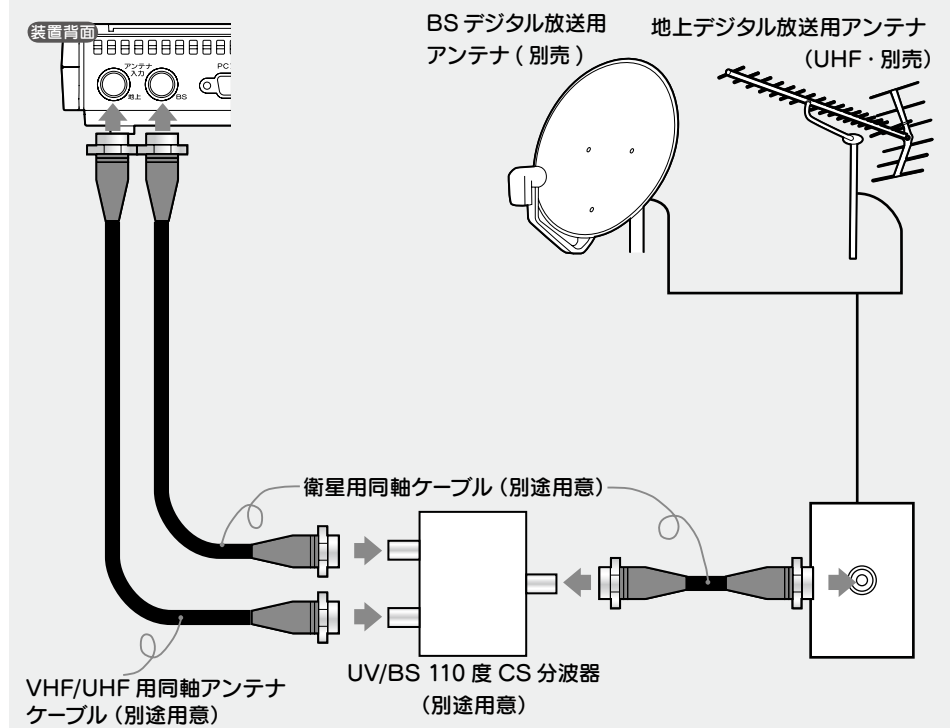

アンテナケーブルの取扱

芯線を正しく挿入し、手で緩まない程度に締めつけてください。
あまり強く締めると、本製品が破損するおそれがあります。

アンテナの設置方法

アンテナの取扱説明書をご覧ください。

地上波と衛星放送の信号が個別の場合

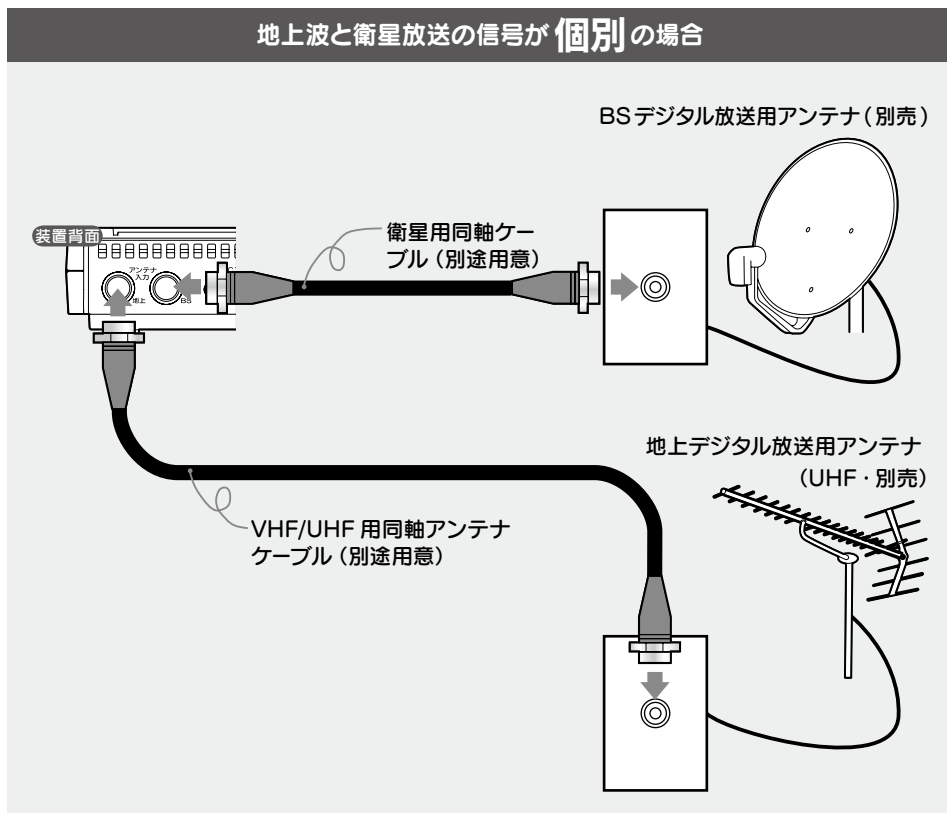

ケーブルテレビとつなぐ

ケーブルテレビ会社からの配信方法が「パススルー方式」の場合、本製品で受信可能です。また、ケーブルテレビを見るには、専用チューナーにつなぐ必要がある場合があります。詳しくは、ケーブルテレビ専用チューナーの取扱説明書をご覧ください。

B-CASカードを入れる

本製品に B-CAS カードを入れてください。

B-CAS カードはデジタル放送を見るために必要です。



B-CAS カードを入れるときは、本製品を電源コンセントから抜いてください。



B-CAS カードについて

デジタル放送は、放送番組の著作権保護の目的で暗号化されています。この暗号解読および有料放送の限定受信の制御が行われています。B-CAS カードは、この制御信号を有効にするために必要です。

B-CAS カードの取り扱い

カードはていねいに扱ってください。

B-CAS カードについてのお問い合わせ

こちらにお願いいたします。

株式会社ビーエス・コンディショナルアクセス・システムズ・カスタマーセンター
電話：0570-000-250 (IP 電話からは045-680-2868)

リモコンを準備する

リモコンに電池をセットし、お使いのテレビを操作できるように設定します。

電池をセットする

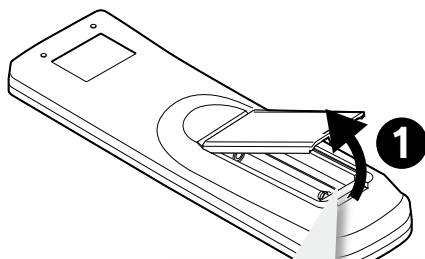

電池ふたの端を指で押すと持ち上がります。

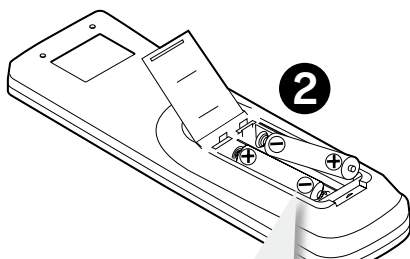

⊕ ⊖を確認し、単四形乾電池をセットします。

添付の乾電池について

添付の単四形乾電池は動作確認用のものです。
お使いの際は、新しい単四形乾電池を別途ご用意ください。

乾電池の取り扱い

以下のことにご注意ください。リモコンの動作不良や故障の原因となります。

- ・ 極性(⊕ ⊖)を逆にしたない
- ・ 指定された乾電池(単四形)以外を使わない
- ・ 交換の際は、必ず二本とも新しい電池に交換する

リモコン操作

リモコン受光部から7m、左右30°以内で操作してください。

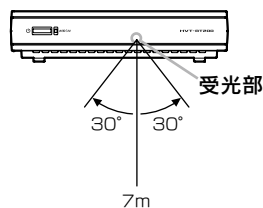

はじめに

使ってみよう

設定する

困ったときには

付録

テレビを操作できるようにする

本リモコンは、お使いのテレビの基本的な操作をすることができます。

(電源の入/切、音量調整、チャンネル切換、入力の切換)

【はじめて本製品を設置したとき】や【テレビを買い換えたとき】には、以下の設定を行ってください。

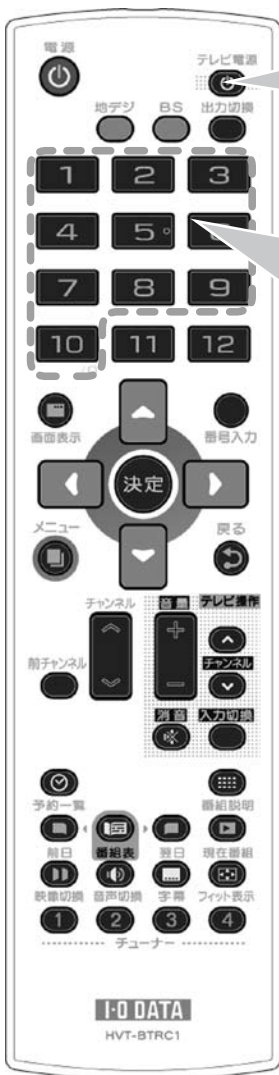

Step 1

- ① 電源ボタン(テレビ)を押したままにします。
- ② お使いのテレビにあった番号を入力します。

メーカー名	入力する番号	メーカー名	入力する番号
I-O DATA	000	東芝	015 ~ 017
AIWA	001 ~ 003	パイオニア	022 ~ 023
Wincom	050/051	byd:sign	049
NEC	018	Panasonic	032/033
LG	036 ~ 038	日立	025/026
Samsung	041 ~ 048	Philips	039/040
三洋	004 ~ 008	富士通	027
JVC	019 ~ 021	FUNAI	028 ~ 031
SHARP	009 ~ 011	三菱	034/035
Sony	012 ~ 014		

- ※ 上表にないテレビは、本製品のリモコンで操作できません。
- ※ 複数の番号があるメーカーでは、前の番号からお試してください。動作しない場合は、次の番号をお試してください。
- ※ 一部、動作しない機器もあります。動作しない場合は、お使いのテレビに付属のリモコンをお使いください。
- ※ 初期値は、「000」(アイ・オー・データ機器)が設定されています。

Step 2

お使いのテレビを操作できるかご確認ください。

初期設定する

本製品を使えるようにするための設定をします。

1 電源ボタンを押します。

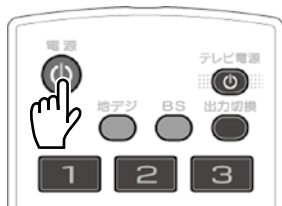

画面が映らない

⇒ [画面が映らない] (33 ページ)

2 [次へ] を選びます。

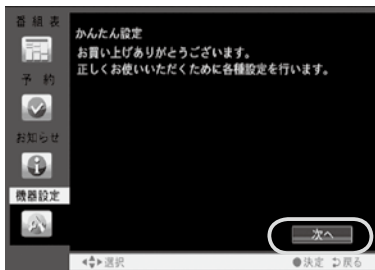

この画面が表示されない

リモコンの [メニュー] ボタンを押し、[機器設定] → [かんたん設定] を選んでください。

操作の仕方

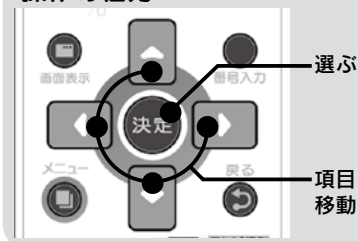

3 準備を確認し、[次へ] を選びます。

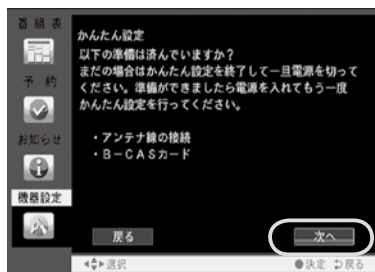

準備が終わっていない

[つなぐ] (7 ページ)、[B-CAS カードを入れる] (12 ページ) をご覧ください。

4 接続したアンテナの種類を選びます。

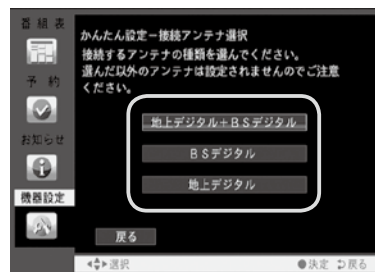

接続したアンテナ	ページ
地上デジタル + BS デジタル	16
BS デジタル	18
地上デジタル	19

はじめに

使ってみよう

設定する

困ったときには

付録

地上デジタル+ BS デジタル

5 [地域選択] で地域を設定し、[次へ] を選びます。

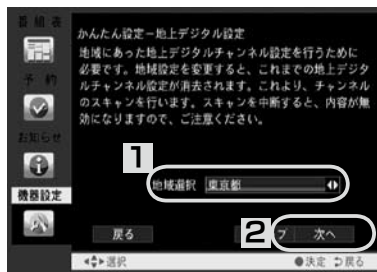

受信できるチャンネルを検索します。
しばらくお待ちください。

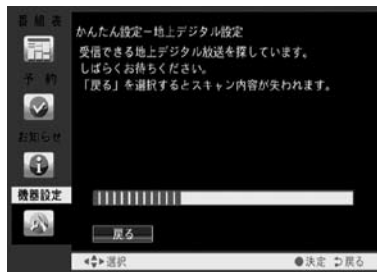

6 地上デジタルのチャンネル内容を確認し、[次へ] を選びます。



7 [次へ] を選びます。

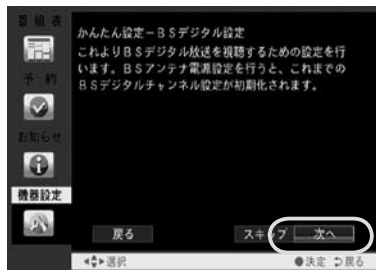

8 BS アンテナに電源を供給するかを選び、[次へ] を選びます。

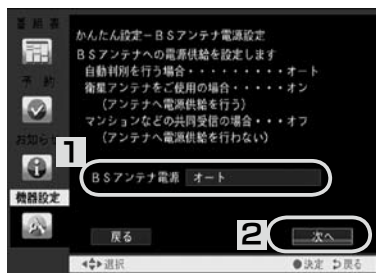

設定の決め方

BS デジタル放送用アンテナを個別で設置した場合は [オン]、共同受信の場合は [オフ]、どちらが分からない場合は [オート] に設定してください。

正しくチャンネルが表示されない

【視聴できるはずの放送局が登録されない】(34 ページ) をご覧ください。

- 9 BS デジタルのチャンネル内容を確認し、[次へ] を選びます。



正しくチャンネルが表示されない

【視聴できるはずの放送局が登録されない】(34 ページ) をご覧ください。

- 10 [カードテスト] を選びます。

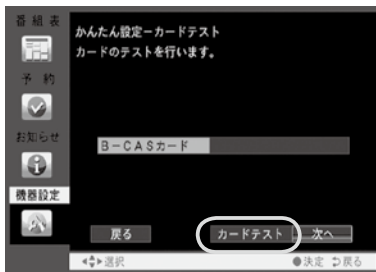

- 11 [正常に終了しました] と表示されたら、[次へ] を選びます。

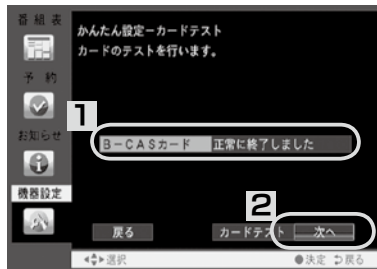

「接続に失敗しました」と表示された

【カードテストで「接続に失敗しました」と表示された】(37 ページ) をご覧ください。

- 12 [終了] を選びます。

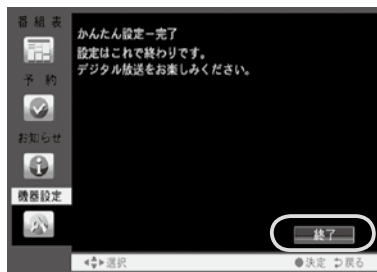

これでチャンネルの設定は終わりです。
21 ページ以降をご覧ください、
本製品をお使いください。

BS デジタル

5 [次へ] を選びます。

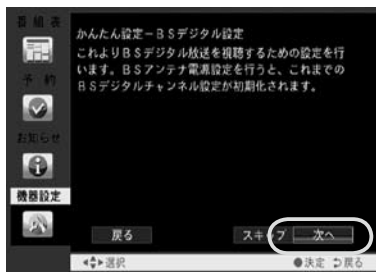

6 BS アンテナに電源を供給するかを選び、[次へ] を選びます。

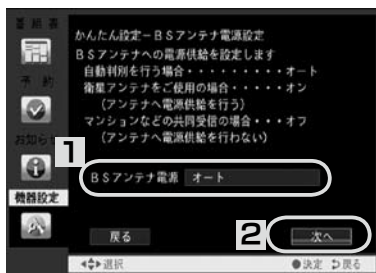

設定の決め方

BS デジタル放送用アンテナを個別で設置した場合は [オン]、共同受信の場合は [オフ]、どちらか分からない場合は [オート] に設定してください。

7 BS デジタルのチャンネル内容を確認し、[次へ] を選びます。



正しくチャンネルが表示されない

【視聴できるはずの放送局が登録されない】(34 ページ) をご覧ください。

8 [カードテスト] を選びます。

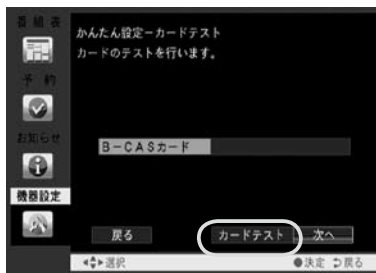

9 [正常に終了しました]と表示されたら、[次へ]を選びます。

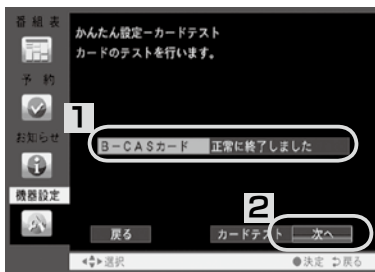

「接続に失敗しました」と表示された

【カードテストで「接続に失敗しました」と表示された】(37ページ)をご覧ください。

10 [終了]を選びます。

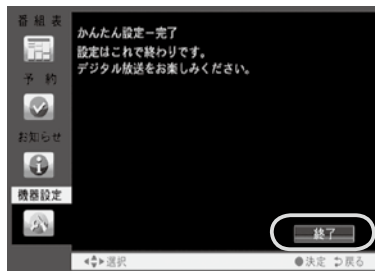

これでチャンネルの設定は終わりです。

21ページ以降をご覧ください、本製品をお使いください。

地上デジタル

5 [地域選択]で地域を設定し、[次へ]を選びます。

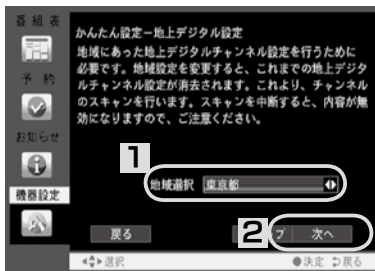

受信できるチャンネルを検索します。しばらくお待ちください。

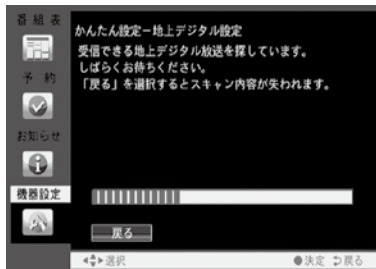

- 6** 地上デジタルのチャンネル内容を確認し、[次へ] を選びます。



正しくチャンネルが表示されない

【視聴できるはずの放送局が登録されない】(34 ページ) をご覧ください。

- 7** [カードテスト] を選びます。



- 8** [正常に終了しました] と表示されたら、[次へ] を選びます。

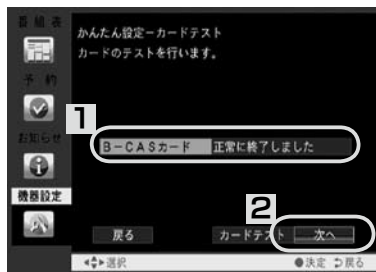

「接続に失敗しました」と表示された

【カードテストで「接続に失敗しました」と表示された】(37 ページ) をご覧ください。

- 9** [終了] を選びます。

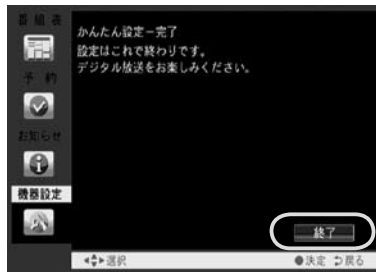

これでチャンネルの設定は終わりです。

21 ページ以降をご覧ください。
本製品をお使いください。

テレビを見る

本製品を使って、地上デジタル/BS デジタル放送を見てみましょう。

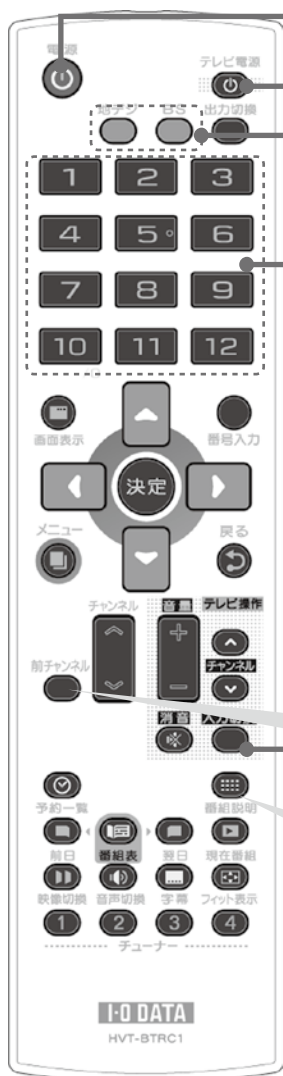

1 本製品の電源を入れます。

2 テレビの電源を入れます。

3 何度か押し、本製品の映像をテレビに表示します。

4 地上デジタル/BS デジタルを選びます。

5 チャンネルを選びます。

前チャンネル

1つ前に視聴していたチャンネルに切り替えます。

番組情報を見る

視聴している番組の番組情報を見ます。
番組情報を閉じるには、もう一度押します。

はじめに

使うてみよう

設定する

困ったときには

付録

番組表を見る

番組表では、番組を視聴・予約したり、番組情報を見る事ができます。

見たい番組表を選びます。

[現在番組] ボタンか [番組表] ボタンを押します。

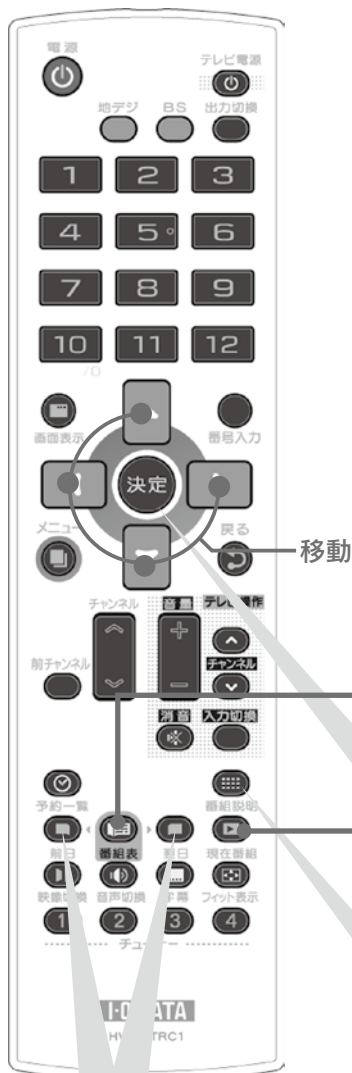

現在放送中の番組と、次に放送される番組を表示します。
左右ボタンで切り替えます。

現在番組



約1週間分の番組を表示します。

番組表 (週間番組)

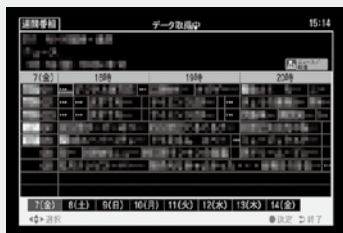

番組の視聴 / 予約

選んでいる番組が放映中なら、視聴します。
放映前の番組なら、予約します。(次ページ)

番組情報を見る

選んでいる番組の番組情報を見ます。
番組情報を閉じるには、もう一度押します。

番組表を1日分移動する

[前日] [翌日] ボタンで移動できます。

予約する

番組を予約して、視聴することができます。

- 予約について・・・・・・・・・・本ページ
- 番組表で予約する・・・・・・・・・・本ページ
- 日時を指定して予約する・・・・・・・・25 ページ

はじめに

予約について

時刻が来ると、指定した番組を視聴する予約です。

本製品の電源が切られていても、自動的に電源が入ります。

予約時刻 15 秒前になりますと、「まもなく予約番組を開始します」とメッセージが表示されます。

予約を実行したくない場合は、チャンネルを変える・カーソルボタンを押すなどのリモコン操作を行ってください。予約が取り消されます。

使ってみよう

番組表で予約する

1 番組表を開きます。
【番組表を見る】(22 ページ) をご覧ください。

2 予約する番組を選びます。
※ 現在放送中の番組は予約できません。

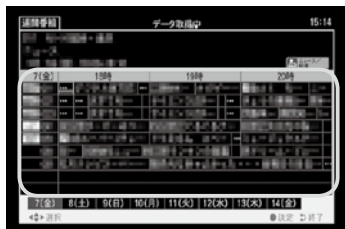

3 内容を確認し、[予約する] を選びます。



設定する

困ったときには

付録

4 音声や予約追従に関する設定をします。



設定項目	説明
音声	音声信号が複数ある場合にのみ表示されます。 聴く音声を選べます。(日本語 / 英語など)
二重音声	二重音声がある場合にのみ表示されます。 [主音声] [副音声] [主+副]の中から選べます。
予約追従	視聴予約した番組の放送時間が変更された場合、放送で配信された情報に基づき、正しい時刻に視聴できます。

5 [確定] を選びます。



6 [戻る] を選びます。

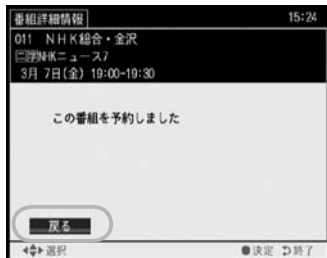

予約ができました。
予約の内容は、メニューの[予約] → [予約一覧] で確認できます。

日時を指定して予約する

1 [メニュー]ボタンを押します。



2 [予約] → [予約一覧] の順に選びます。



3 予約がないところを選びます。

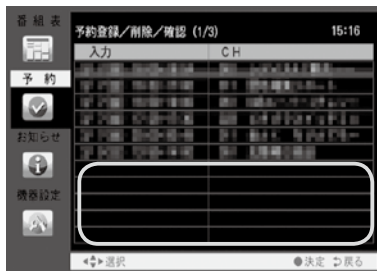

4 予約に関する項目を設定します。



5 [予約登録] を選びます。

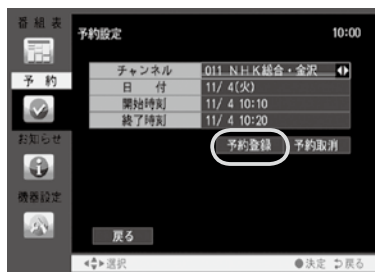

予約ができました。
予約の内容は、メニューの[予約] → [予約一覧] で確認できます。

はじめに

使ってみよう

設定する

困ったときには

付録

その他の操作

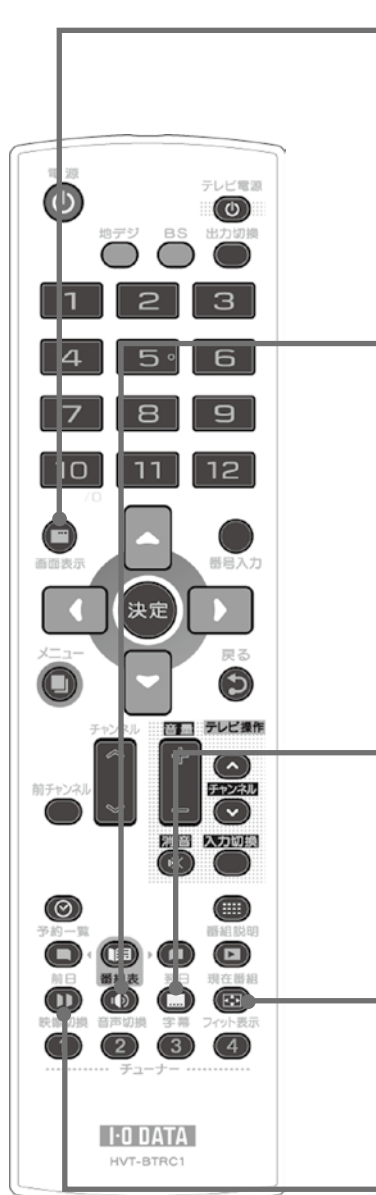

画面表示を切り換える

押すたびに、以下のように切り換わります。

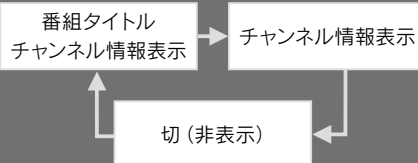

音声を切り換える

押すと、[音声1] → [音声2] → [音声3] → [音声1] …の順に切り換わります。

二重音声がある場合は、[主音声] → [副音声] → [主 / 副]の順に切り換わります。

例：音声1が二重音声のとき

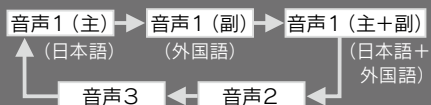

※ 音声多重でない番組では、音声を切り換えられません。

字幕を表示する

押すと、字幕を表示します。

字幕を消したい場合は、もう一度押します。

※ 字幕情報を持たない番組では、字幕を表示できません。

※ 第1言語、第2言語の切り換えは、メニューの[機器設定] → [その他設定]で行えます。

画面サイズを切り換える

押すと、画面いっぱいに映像が表示されます。

通常に戻したい場合は、もう一度押します。

※ 配信データによっては、機能しないことがあります。

マルチビューを切り換える

押すと、映像を切り換えます。

※ マルチビュー放送でない番組では、映像を切り換えられません。

こんなときは…

年齢による視聴制限をする

1 [メニュー] ボタンを押します。



2 [機器設定] → [視聴制限設定] の順に選びます。

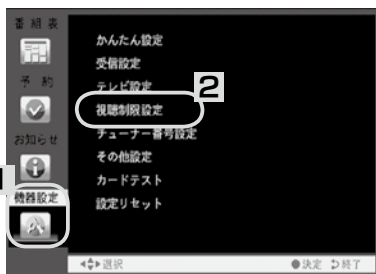

3 暗証番号を設定します。



暗証番号について

忘れてしまった場合、設定の初期化(29 ページ) が必要になります。ご注意ください。

4 制限対象の年齢を設定します。



視聴制限ができました。
番組によっては、設定した暗証番号
の入力を求められます。

視聴可能年齢について

R15 などの表記があっても、番組に視聴可能年齢の設定がされていないことがあります。そのような場合、この機能は働きません。

暗証番号の設定方法

1～0 (0 は 10 のボタン) を使って、番号を入力します。「暗証番号の確認」には同じ番号をもう一度入力してください。

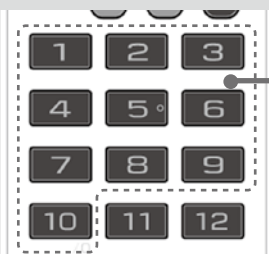

暗証番号を入力

はじめに

使ってみよう

設定する

困ったときには

付録

本製品を複数台使う(チューナー番号の設定)

操作できる本製品を切り換えることで、最大4台まで同時にお使いいただけます。購入したままの設定では、リモコンの操作で全ての本製品が反応してしまいます。それぞれに別の番号を振り分け、リモコン操作が個別に行えるようにします。

1 [メニュー]ボタンを押します。



2 [機器設定] → [チューナー番号設定]の順に選びます。

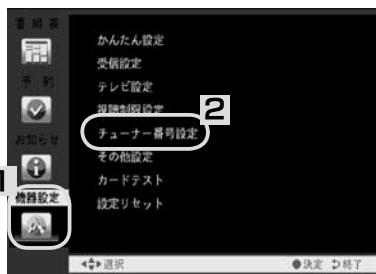

3 チューナー番号を設定し、[設定]を選びます。



4 [はい]を選びます。

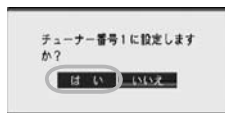

5 リモコンを操作します。

リモコンのチューナーボタンを2秒以上押すことで、操作する本製品を切り換えられます。

操作例

チューナー番号2の本製品を操作する
チューナーボタン2を2秒以上押してから、操作してください。

これで複数台を使うための設定は終わりです。

チューナー番号は他と同じにしない
チューナー番号でリモコン操作を区別します。チューナー番号は他の本製品と重ならないようにご注意ください。

チューナー番号の初期値

お買い上げ時、チューナー番号は「1」に設定されています。

お知らせを見る (メール、カード情報、機器情報)

[メニュー] の [お知らせ] をご覧ください。(31 ページ)

ソフトウェア (ファームウェア) を更新する

ソフトウェアは自動的に更新されます。

ソフトウェアの更新には、約 10 分掛かります。また、更新するには、以下の条件を満たす必要があります。

- ・視聴予約が設定されていない
- ・アンテナと正しくつながっている
- ・B-CAS カードがセットされている
- ・NHK 総合、NHK 教育を受信できる
- ・電源が切られている (電源コンセントにはつながれている必要があります)

ソフトウェア更新中のご注意

- ・ソフトウェア更新中は、電源コンセントから抜かないでください。
ソフトウェアの更新が中断され、本製品が故障する原因となります。
- ・ソフトウェアの更新中は、本製品を操作できません。

手動で更新したい

メニューの [機器設定] → [その他設定] で、「自動更新」を [手動] に設定します。ソフトウェアが更新されると、それがメールで案内されます。そのメール内の [ダウンロードする] を決定することで、ソフトウェアを更新できます。

パソコンとつないで更新したい

パソコンと USB ケーブル (別途用意) でつなぐことにより、弊社サポートライブラリからダウンロードしたプログラムによる更新が可能です。詳しくは、更新プログラムの説明をご覧ください。

サポートライブラリ <http://www.iodata.jp/lib/>

設定を初期化する

メニューの [機器設定] → [設定リセット] を選びます。

内容初期化の注意

初期化すると、出力切替やチューナー番号を含む、全ての設定が消去されます。問題が起きたら、【まず、これだけご確認ください】(33 ページ) をご覧ください。

メニューと設定

メニューの開き方

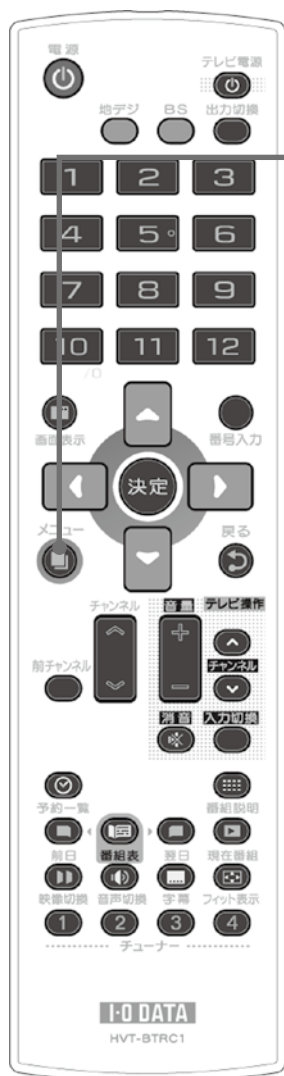





メニューを開く

押すと、メニューが開きます。



項目の説明

種別	項目	説明
	現在放送中の番組	現在番組を表示します。 【番組表を見る】(22 ページ) をご覧ください。
	週間番組	番組表を表示します。 【番組表を見る】(22 ページ) をご覧ください。
	予約一覧	予約一覧を表示します。予約の確認と新規の予約を行えます。予約一覧での予約方法は【番組表で予約する】(23 ページ) をご覧ください。
	メール	予約失敗やソフトウェア更新のお知らせを見ることができます。
	カード情報	B-CAS カードの情報を表示します。
	機器情報	本製品のソフトウェアバージョンを表示します。
	かんたん設定	本製品の設定を簡単に行えます。 【初期設定する】(15 ページ) をご覧ください。
	受信設定	アンテナの調整をします。 【アンテナの向きを調整する】(42 ページ) をご覧ください。
	テレビ設定	画面サイズや出力について設定します。(次ページ)
	視聴制限設定	視聴制限について設定します。【年齢による視聴制限をする】(27 ページ) をご覧ください。
	チューナー番号設定	本製品を複数台使うときの設定ができます。 【本製品を複数台使う】(28 ページ) をご覧ください。
	その他設定	本製品のソフトウェアの自動更新、字幕、文字スーパー、BS アンテナ電源について設定します。(次ページ)
	カードテスト	B-CAS カードのテストを行います。
	設定リセット	設定内容を消去します。 設定項目消去：全て初期設定に戻します。 メール消去：メール情報だけを消去します。

はじめに

使うてみよう

設定する

困ったときには

付録

テレビ設定



項目	説明
画面サイズ	画面サイズを「ノーマル」「ワイド」から選びます。
S端子出力	S端子の種別を選びます。

その他設定



項目	説明
自動更新	本製品のソフトウェアの更新について [自動] [手動] から選びます。 【ソフトウェア (ファームウェア) を更新する】(29ページ) もご覧ください。
字幕言語	字幕言語を選びます。
文字スーパー	文字スーパーの表示 / 非表示を選びます。
BS アンテナ電源	BS アンテナに電源を供給するかを選びます。

困ったときには

本製品を使っていて問題が起きたときは、まずこちらをご覧ください。
想定される問題と、解決方法が記載されています。

まず、これだけご確認ください

画面が映らない

出力切換ボタンを押してください。

D 端子と RGB 端子でテレビをつなぎ変えたときなどに映像が映らなくなります。

出力切換を押す

D3 → D4 → アナログ RGB
→ D1 → D2 → D3 の順に
切り換わります。

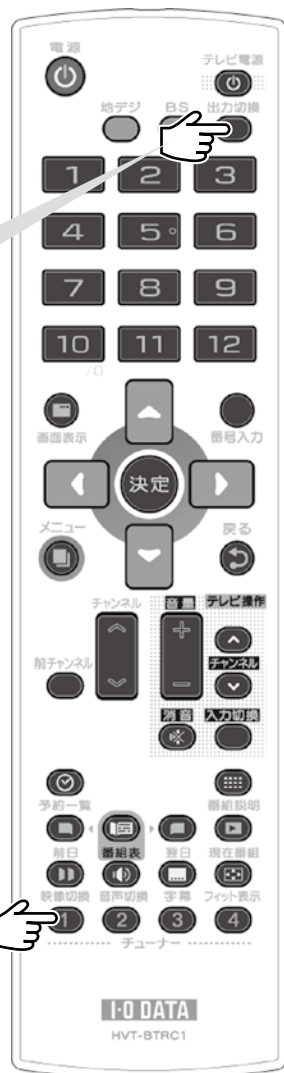

リモコン操作ができない

リモコンのチューナーボタンの「1」を2秒以上押してください。

本製品を複数台お使いの場合、操作するチューナーの番号にあった、リモコンのチューナーボタンを2秒以上押してください。

チューナーボタン「1」
を2秒以上押す

はじめに

試してみよう

設定する

困ったときには

付録

電源が入らない

- ・本製品は電源コンセントに正しくつながっていますか？
また、AC アダプターと AC ケーブルは正しくつながっていますか？

リモコン操作ができない

- ・リモコンのチューナー番号は正しいですか？ (33 ページ)
- ・内部のソフトウェアを更新中ではないですか？
本製品の正面ランプがオレンジ色に点滅していないか確認してください。
- ・本製品は電源コンセントに正しくつながっていますか？
また、AC アダプターと AC ケーブルは正しくつながっていますか？
- ・AC アダプターを電源コンセントから抜き差ししてください。
- ・リモコンの電池は問題ないですか？ 新しい電池と交換してください。(13 ページ)
- ・リモコンの上部 (信号送信部) を本製品正面に向けて操作をお試しください。
また、本製品の側まで近づいて操作をお試しください。
- ・リモコンの上部にある信号送信部をデジタルカメラでご覧ください。
ボタンを押したときに光るかどうかで、リモコンから信号が出ているかご確認ください。

視聴できるはずの放送局が登録されない

- ・アンテナは正しくつながっていますか？
- ・アンテナの向きは正しいですか？ (42 ページ)
- ・地上デジタル放送のアンテナは UHF アンテナですか？ VHF アンテナのみの場合、地上デジタル放送は受信できません。
- ・マンションなどの共聴システムにつなぐ場合、地上デジタルと BS デジタルの信号が混ざれている場合があります。その場合、UV/BS 110 度 CS 分波器が必要です。また、BS アンテナ電源は必ず管理人に確認して設定してください。(16、18 ページ)
- ・市販の地上デジタル放送用 UHF アンテナ、ブースター、混合機などを用意することをご検討ください。本製品を設置される地域 (場所) が地上デジタル放送を視聴可能かどうかは、最寄りの電器販売店や「総務省 地上デジタルテレビジョン放送受信相談センター」(50 ページ) に問い合わせてください。
※ ビルの陰などの受信障害がある環境では、放送エリア内でも受信できないことがあります。
- ・ケーブルテレビの場合、受信できるチャンネル、受信できないチャンネルがあります。詳しくは、ケーブルテレビ会社にお問い合わせください。

番組を視聴できない

- ・アンテナは正しくつながっていますか？
- ・アンテナの向きは正しいですか？（42 ページ）
- ・チャンネルの設定はされていますか？
- ・B-CAS カードは正しくセットされていますか？
- ・BS の場合、BS アンテナの電源設定は正しいですか？（16、18 ページ）

テレビの映りが悪い

一瞬映像が乱れる。ブロックノイズが表示される。

- ・アンテナは正しくつながっていますか？
- ・アンテナの向きは正しいですか？（42 ページ）
- ・チャンネルの設定はされていますか？

ワンセグ放送は受信できるのに、本製品は受信できない

地上デジタル放送は、ワンセグ放送に比べて感度が下がります。
他に地上デジタル放送を受信できる機器をお持ちの場合、その機器がつながれているアンテナに本製品をつないで確認してみてください。

番組表に番組が表示されない

番組情報の取得に時間が掛かっています。
しばらくお待ちください。

電源を切っているのに、暖かい

故障ではありません。番組表の情報取得やソフトウェア更新などの処理のために、電源が切られていても動作していることがあります。結果、本製品が暖かくなることがあります。

困ったときには (つづき)

予約に失敗した

- ・ 降雨(雪)、停電などはありませんでしたか？
それらが原因で予約を実行できなかった可能性があります。
- ・ 放送開始時間が変更されていませんか？
約3時間以上の変更があった場合は、予約が取り消されることがあります。
- ・ 録画機器での録画をしていましたか？
録画機器側の予約設定は正しかったか確認してください。
また、録画機器が録画追従に対応していないため、失敗した可能性があります。

画面が縦長や横長に表示される

- ・ お使いのテレビと設定が合っていません。
メニューの [テレビ設定] にある [画面サイズ] を正しく設定してください。

チャンネルを切り換えられない

電源を一度切り、もう一度電源を入れてみてください。

操作の反応が遅い

故障ではありません。

地上・BS デジタル放送では、処理の関係上、チャンネルの切り換えや電源を入れるのに時間が掛かります。

「ダウンロード実行中」と表示された

ソフトウェアの更新が行われています。

更新が完了するまで、約 10 分掛かります。そのまま電源を切らずにお待ちください。

エラーメッセージが表示された

【エラー表示一覧】(43 ページ) をご覧ください。

画面サイズを切り換えても、黒い部分が残る

●テレビにつないでいる場合

シネマサイズなどの一部の番組では、完全に画面いっぱいに表示されないことがあります。

●ディスプレイにつないでいる場合

- ・アナログ RGB ワイドディスプレイにつないでいる場合、ディスプレイ側の設定をフルスクリーン表示にすることで解消されることがあります。
- ・4:3 ディスプレイにつないでいる場合は仕様となります。ご了承ください。

はじめに

画面が乱れて、番組が見られない

- ・D 端子でテレビにつないでいる場合、お使いのテレビで対応できない画面モードに設定している可能性があります。

リモコンの出力切替ボタンを、ゆっくりと何度か押してください。

使ってみよう

カードテストで「接続に失敗しました」と表示された

- ・B-CAS カードは奥までしっかり入っていますか？
- ・入っているカードは、正しいですか？
添付の B-CAS カードが入っているかを確認してください。
- ・B-CAS カードの向きは正しいですか？

設定する

データ放送を使えない

青・赤・緑・黄のボタンが、リモコンにない

本製品は、データ放送と双方向通信（青・赤・緑・黄ボタンを使う機能）に対応しておりません。

困ったときには

「降雨対策放送に切り替わりました」と表示された

BS デジタル放送では、受信状態が悪くなると自動的に降雨対策放送に切り替わることがあります。降雨対策放送は、通常に比べて画質・音質が低下します。

付録

困ったときには (つづき)

ディスプレイにつないだが、画面がゆがむ

ディスプレイのタイプによって、モードを切り換えて使うことをお勧めします。

■スクエア型ディスプレイの場合

画面サイズを「ノーマル」に設定することをおすすめします。

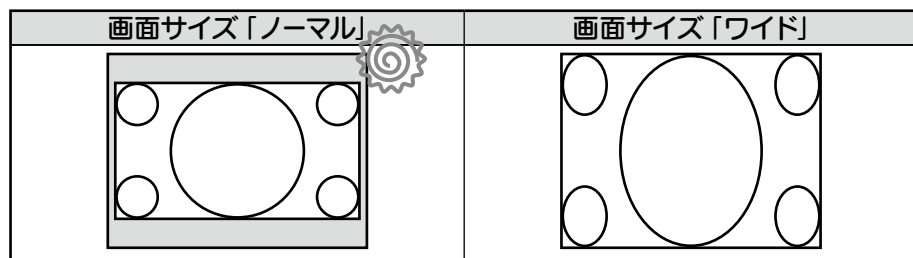

■ワイドディスプレイの場合

ディスプレイのアスペクト比固定を OFF にし、画面サイズを「ワイド」に設定することをおすすめします。

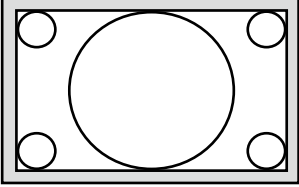
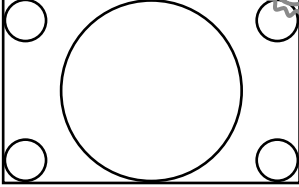
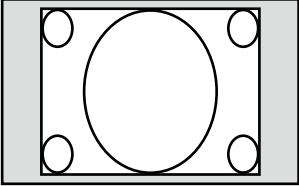
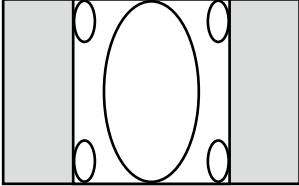
アスペクト 固定機能	画面サイズ「ノーマル」	画面サイズ「ワイド」
OFF		
ON		

各部の名称

前面パネル

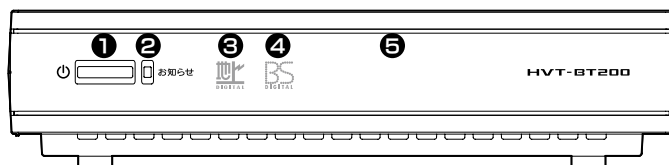

① 電源ボタン 電源ランプ	押すと、電源を入 / 切します。 また、ランプで状況を示します。 消灯：電源コンセントにつながっていません。 青：電源が入っています。 赤：電源は切られています。 赤点滅：起動中です。この間は操作できません。
② お知らせランプ	お知らせ情報の有無を示します。 消灯：お知らせ情報はありません。 オレンジ：お知らせ情報があります。 オレンジ点滅：ファームウェアのダウンロード・更新中です。 この状態の時は、本製品を電源コンセントから抜かないでください。 電源コンセントから抜くと、本製品が故障する原因となります。 また、この状態の時は、操作を行えません。ご注意ください。
③ 地上デジタルランプ	地上デジタル放送を視聴中に点灯します。
④ BS デジタルランプ	BS デジタル放送を視聴中に点灯します。
⑤ リモコン受光部	リモコン操作は、ここに向けて行ってください。

背面パネル

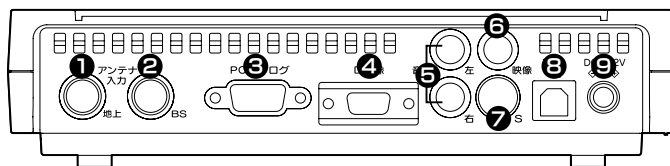

① アンテナ入力	地上デジタル放送用アンテナとアンテナケーブル (別途用意) でつなぎます。
② アンテナ入力	BS デジタルアンテナとアンテナケーブル (別途用意) でつなぎます。
③ PC アナログ映像出力	パソコン用ディスプレイと D-sub15 ピンケーブル (別途用意) でつなぎます。
④ D 映像出力	テレビや映像機器と D 端子ケーブル (別途用意) でつなぎます。
⑤ 音声出力	テレビや映像機器と AV ケーブル (添付) でつなぎます。
⑥ 映像出力	テレビや映像機器と AV ケーブル (添付) でつなぎます。
⑦ S 映像出力	テレビや映像機器と Sビデオケーブル (別途用意) でつなぎます。
⑧ USB ポート	パソコンとつなぎます。 本製品内部のソフトウェア (ファームウェア) を更新できます。 ※ USB ケーブルは別途ご用意ください。
⑨ AC 電源端子	電源コンセントと AC アダプター (添付) でつなぎます。

映像出力について

背面の映像出力は同時に出力されています。

ただし、PC アナログと D 映像は同時に出力されません。

リモコン

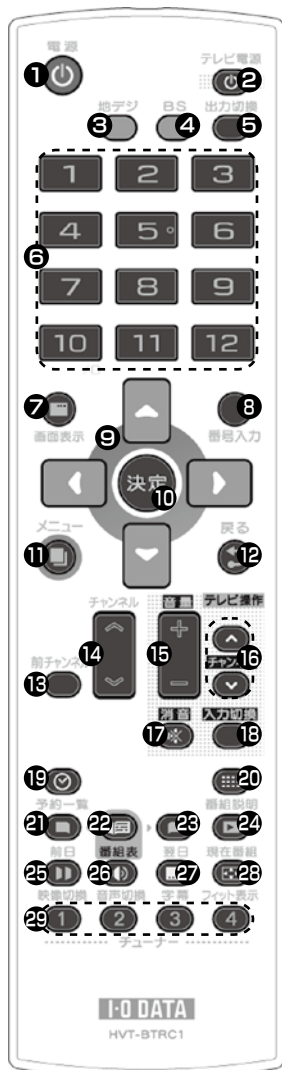

出力切換

D3 → D4 → アナログ RGB
→ D1 → D2 → D3 の順
に切り換わります。

ボタン名	説明
① 電源	電源を入 / 切します。
② テレビ電源	お使いのテレビの電源を入 / 切します。
③ 地デジ	地デジの映像を表示します。
④ BS	BS デジタルの映像を表示します。
⑤ 出力切換	D 端子、アナログ RGB 端子の出力を切り換えます。
⑥ 1~12	チャンネルを切り換えます。(21 ページ)
⑦ 画面表示	チャンネル等の表示を切り換えます。(26 ページ)
⑧ 番号入力	チャンネルを 3 桁で入力します。
⑨ カーソル	メニューの項目を選びます。
⑩ 決定	カーソルで選んだ項目を決定します。
⑪ メニュー	メニューを開きます。(30 ページ)
⑫ 戻る	メニューで 1 つ前の項目に戻ります。 メニューのトップで押すと、メニューを閉じます。
⑬ 前チャンネル	1 つ前に視聴していたチャンネルに切り換えます。
⑭ チャンネル	チャンネルを切り換えます。
⑮ 音量 (テレビ)	お使いのテレビの音量を調整します。
⑯ チャンネル (テレビ)	お使いのテレビのチャンネルを切り換えます。
⑰ 消音 (テレビ)	お使いのテレビを消音します。
⑱ 入力切換 (テレビ)	お使いのテレビの入力を切り換えます。
⑲ 予約一覧	予約一覧を表示します。
⑳ 番組説明	番組情報を表示します。(21 ページ)
㉑ 前日	前日の番組表に移動します。
㉒ 番組表	番組表を表示します。(22 ページ)
㉓ 翌日	翌日の番組表に移動します。
㉔ 現在番組	「現在番組」を表示します。(22 ページ)
㉕ 映像切換	映像を切り換えます。(26 ページ)
㉖ 音声切換	音声を切り換えます。(26 ページ)
㉗ 字幕	字幕を表示 / 非表示します。(26 ページ)
㉘ フィット表示	映像を画面全体にフィットします。(26 ページ)
㉙ チューナー	本製品を複数台操作する際に、操作する本製品を切り換えます。(28 ページ)

はじめに

使うてみよう

設定する

困ったときには

付録

アンテナの向きを調整する

最適な受信ができるように、アンテナの向きを調整します。

1 [メニュー] ボタンを押します。



2 [機器設定] → [受信設定] の順に選びます。

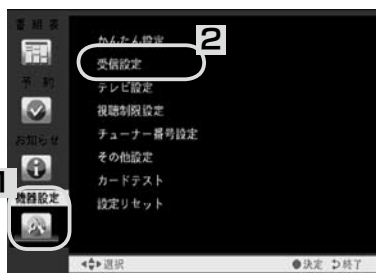

3 チャンネルを選びます。



チャンネルの選び方

地上デジタル：受信を調整したいチャンネルを選びます。

BS デジタル：BS-15 を選びます。

4 アンテナの向きを調整します。

アンテナレベルが一番高くなるように調整します。最低でも 55 以上になるように調整してください。



画面を見られない場合

[ビーブ音] にチェックを付けると、音でアンテナレベルを判断できるようになります。アンテナレベルが高いほど、高い音が鳴ります。

エラー表示一覧

エラーメッセージが表示されたときにご覧ください。

● 信号レベルが低下しています

原因	・受信レベルが低下している。
対処	・しばらくお待ちください。受信レベルが一時的に低下している場合は、これで解決します。 ・常時表示される場合は、受信レベルが低いことが考えられます。アンテナ線のつなぎ方や受信状態をご確認後、アンテナ設置業者等にご相談ください。

● 信号を受信できません

原因	・適合したアンテナでない。 ・雨、雷、雪などの気象条件によって一時的に受信できない。 ・アンテナ線が外れたり、切れたりしている。 ・アンテナの設定値があっていない。 ・アンテナの方向ずれや故障。
対処	・アンテナがデジタル放送に適合しているかご確認ください。 ・雨、雷、雪などの気象条件がないかご確認ください。 ・アンテナ線のつなぎ方や受信状態をご確認後、アンテナ設置業者等にご相談ください。 ※放送が休止中の場合にも表示されることがあります。

● 現在放送されていません

原因	・選局したチャンネルで放送が休止中・終了。 ・雨、雷、雪などの気象条件によって一時的に受信できない。
対処	・番組表などで放送時間をご確認ください。 ・雨、雷、雪などの気象条件がないかご確認ください。

● このチャンネルはありません

原因	・割り当てられていないチャンネルを選局した。
対処	・表示できるチャンネルを選局してください。

● B-CAS カードを正しくセットしてください

原因	・B-CAS カードがセットされていないか、正しくセットされていない。
対処	・B-CAS カードを抜き、向きを確認して、奥までしっかりと差し込んでください。

はじめに

使ってみよう

設定する

困ったときには

付録

● **B-CAS カードではありません。**

原因	・添付の B-CAS カード以外をセットしている。
対処	・添付の B-CAS カードをセットしてください。

● **B-CAS カードに不具合があります。カスタマーセンターにお問い合わせください。**

● **ご利用できない B-CAS カードです。カスタマーセンターにお問い合わせください。**

原因	・ B-CAS カードに問題がある。
対処	・ B-CAS のカスタマーセンターにお問い合わせください。 B-CAS カードについてのお問い合わせ こちらをお願いいたします。 株式会社ビーエス・コンディショナルアクセス・システムズ・ カスタマーセンター 電話：0570-000-250 (IP 電話からは045-680-2868)

● **xxx は契約されていません。**

原因	・ 有料 BS デジタル放送を見ようとしたが、契約されていない。
対処	・ 別途その番組を視聴するための契約をしてください。 詳しくは、放送局のカスタマーセンターにお問い合わせください。 ※ BS デジタル放送の有料放送 (2008 年 11 月時点) WOWOW

チャンネル一覧表

「かんたん設定」(15ページ)で地域を選ぶと、下の表のように設定されます。
ただし、他の地域の放送を受信した場合は、異なる設定になる場合があります。

(2007年12月現在)

地上デジタル放送

お住まいの地域	北海道(札幌)	北海道(函館)	北海道(旭川)	北海道(帯広)	北海道(釧路)
放送局名	1 HBC札幌	1 HBC函館	1 HBC旭川	1 HBC帯広	1 HBC釧路
	2 NHK教育・札幌	2 NHK教育・函館	2 NHK教育・旭川	2 NHK教育・帯広	2 NHK教育・釧路
	3 NHK総合・札幌	3 NHK総合・函館	3 NHK総合・旭川	3 NHK総合・帯広	3 NHK総合・釧路
	5 STV札幌	5 STV函館	5 STV旭川	5 STV帯広	5 STV釧路
	6 HTB札幌	6 HTB函館	6 HTB旭川	6 HTB帯広	6 HTB釧路
	7 TVH札幌	7 TVH函館	7 TVH旭川	7 TVH帯広	7 TVH釧路
	8 UHB札幌	8 UHB函館	8 UHB旭川	8 UHB帯広	8 UHB釧路

お住まいの地域	北海道(北見)	北海道(室蘭)	宮城	秋田	山形
放送局名	1 HBC北見	1 HBC室蘭	1 TBCテレビ	1 NHK総合・秋田	1 NHK総合・山形
	2 NHK教育・北見	2 NHK教育・室蘭	2 NHK教育・仙台	2 NHK教育・秋田	2 NHK教育・山形
	3 NHK総合・北見	3 NHK総合・室蘭	3 NHK総合・仙台	4 ABS秋田放送	4 YBC山形放送
	5 STV北見	5 STV室蘭	4 ミヤギテレビ	5 AAB秋田朝日放送	5 YTS山形テレビ
	6 HTB北見	6 HTB室蘭	5 KHB東日本放送	8 AKT秋田テレビ	6 テレビユー山形
	7 TVH北見	7 TVH室蘭	8 仙台放送		8 さくらんぼテレビ
	8 UHB北見	8 UHB室蘭			

お住まいの地域	岩手	福島	青森	東京	神奈川
放送局名	1 NHK総合・盛岡	1 NHK総合・福島	1 RAB青森放送	1 NHK総合・東京	1 NHK総合・東京
	2 NHK教育・盛岡	2 NHK教育・福島	2 NHK教育・青森	2 NHK教育・東京	2 NHK教育・東京
	4 テレビ岩手	4 福島中央テレビ	3 NHK総合・青森	4 日本テレビ	3 tvk
	5 岩手朝日テレビ	5 KFB福島放送	5 青森朝日放送	5 テレビ朝日	4 日本テレビ
	6 IBCテレビ	6 テレビユー福島	6 ATV青森テレビ	6 TBS	5 テレビ朝日
	8 めんこいテレビ	8 福島テレビ		7 テレビ東京	6 TBS
				8 フジテレビジョン	7 テレビ東京
				9 東京MXテレビ	8 フジテレビジョン
				12 放送大学	12 放送大学

はじめに

使ってみよう

設定する

困ったときには

付録

チャンネル一覧表(つづき)

お住まいの地域	群馬		茨城		千葉		栃木		埼玉	
放送局名	1	NHK総合・東京	1	NHK総合・水戸	1	NHK総合・東京	1	NHK総合・東京	1	NHK総合・東京
	2	NHK教育・東京	2	NHK教育・東京	2	NHK教育・東京	2	NHK教育・東京	2	NHK教育・東京
	3	群馬テレビ	4	日本テレビ	3	ちばテレビ	3	とちぎテレビ	3	テレビ埼玉
	4	日本テレビ	5	テレビ朝日	4	日本テレビ	4	日本テレビ	4	日本テレビ
	5	テレビ朝日	6	TBS	5	テレビ朝日	5	テレビ朝日	5	テレビ朝日
	6	TBS	7	テレビ東京	6	TBS	6	TBS	6	TBS
	7	テレビ東京	8	フジテレビジョン	7	テレビ東京	7	テレビ東京	7	テレビ東京
	8	フジテレビジョン	12	放送大学	8	フジテレビジョン	8	フジテレビジョン	8	フジテレビジョン
	12	放送大学			12	放送大学	12	放送大学	12	放送大学

お住まいの地域	長野		新潟		山梨		大阪		京都	
放送局名	1	NHK総合・長野	1	NHK総合・新潟	1	NHK総合・甲府	1	NHK総合・大阪	1	NHK総合・京都
	2	NHK教育・長野	2	NHK教育・新潟	2	NHK教育・甲府	2	NHK教育・大阪	2	NHK教育・大阪
	4	テレビ信州	4	TeNYテレビ新潟	4	YBS山梨放送	4	MBS毎日放送	4	MBS毎日放送
	5	ABN長野朝日放送	5	新潟テレビ21	6	UTY	6	ABCテレビ	5	KBS京都
	6	SBC信越放送	6	BSN			7	テレビ大阪	6	ABCテレビ
	8	NBS長野放送	8	NST			8	関西テレビ	8	関西テレビ
							10	よみうりテレビ	10	よみうりテレビ

お住まいの地域	兵庫		和歌山		奈良		滋賀		広島	
放送局名	1	NHK総合・神戸	1	NHK総合・和歌山	1	NHK総合・奈良	1	NHK総合・大津	1	NHK総合・広島
	2	NHK教育・大阪	2	NHK教育・大阪	2	NHK教育・大阪	2	NHK教育・大阪	2	NHK教育・広島
	3	サンテレビ	4	MBS毎日放送	4	MBS毎日放送	3	BBCびわ湖放送	3	RCCテレビ
	4	MBS毎日放送	5	テレビ和歌山	6	ABCテレビ	4	MBS毎日放送	4	広島テレビ
	6	ABCテレビ	6	ABCテレビ	8	関西テレビ	6	ABCテレビ	5	広島ホームテレビ
	8	関西テレビ	8	関西テレビ	9	奈良テレビ	8	関西テレビ	8	TSS
	10	よみうりテレビ	10	よみうりテレビ	10	よみうりテレビ	10	よみうりテレビ		

お住まいの地域	岡山	香川	島根	鳥取	山口
放送局名	1 NHK総合・岡山	1 NHK総合・高松	1 日本海テレビ	1 日本海テレビ	1 NHK総合・山口
	2 NHK教育・岡山	2 NHK教育・高松	2 NHK教育・松江	2 NHK教育・鳥取	2 NHK教育・山口
	4 RNC西日本テレビ	4 RNC西日本テレビ	3 NHK総合・松江	3 NHK総合・鳥取	3 TYSテレビ山口
	5 KSB瀬戸内海放送	5 KSB瀬戸内海放送	6 BSSテレビ	6 BSSテレビ	4 KRY山口放送
	6 RSKテレビ	6 RSKテレビ	8 山陰中央テレビ	8 山陰中央テレビ	5 YAB山口朝日
	7 テレビせとうち	7 テレビせとうち			
	8 OHKテレビ	8 OHKテレビ			

はじめに

お住まいの地域	愛知	三重	岐阜	石川	静岡
放送局名	1 東海テレビ	1 東海テレビ	1 東海テレビ	1 NHK総合・金沢	1 NHK総合・静岡
	2 NHK教育・名古屋	2 NHK教育・名古屋	2 NHK教育・名古屋	2 NHK教育・金沢	2 NHK教育・静岡
	3 NHK総合・名古屋	3 NHK総合・津	3 NHK総合・岐阜	4 テレビ金沢	4 静岡第一テレビ
	4 中京テレビ	4 中京テレビ	4 中京テレビ	5 北陸朝日放送	5 静岡朝日テレビ
	5 CBC	5 CBC	5 CBC	6 MRO	6 SBS
	6 メ〜テレ	6 メ〜テレ	6 メ〜テレ	8 石川テレビ	8 テレビ静岡
	10 テレビ愛知	7 三重テレビ	8 岐阜テレビ		

使ってみよう

お住まいの地域	福井	富山	愛媛	徳島	高知
放送局名	1 NHK総合・福井	1 KNB北日本放送	1 NHK総合・松山	1 四国放送	1 NHK総合・高知
	2 NHK教育・福井	2 NHK教育・富山	2 NHK教育・松山	2 NHK教育・徳島	2 NHK教育・高知
	7 FBCテレビ	3 NHK総合・富山	4 南海放送	3 NHK総合・徳島	4 高知放送
	8 福井テレビ	6 チューリップテレビ	5 愛媛朝日		6 テレビ高知
		8 BBT富山テレビ	6 あいテレビ		8 さんさんテレビ
			8 テレビ愛媛		

設定する

困ったときには

付録

チャンネル一覧表(つづき)

お住まいの地域	福岡		熊本		長崎		鹿児島		宮崎	
放送局名	1	KBC九州朝日放送	1	NHK総合・熊本	1	NHK総合・長崎	1	MBC南日本放送	1	NHK総合・宮崎
	2	NHK教育・福岡	2	NHK教育・熊本	2	NHK教育・長崎	2	NHK教育・鹿児島	2	NHK教育・宮崎
	2	NHK教育・北九州	3	RKK熊本放送	3	NBC長崎放送	3	NHK総合・鹿児島	3	UMKテレビ宮崎
	3	NHK総合・福岡	4	KKTKまもと県民	4	NIB長崎国際テレビ	4	KYT鹿児島讀賣テレビ	6	MRT宮崎放送
	3	NHK総合・北九州	5	KAB熊本朝日放送	5	NCC長崎文化放送	5	KKB鹿児島放送		
	4	RKB毎日放送	8	TKUテレビ熊本	8	KTNテレビ長崎	8	KTS鹿児島テレビ		
	5	FBS福岡放送								
	7	TVQ九州放送								
8	TNCテレビ西日本									

お住まいの地域	大分		佐賀		沖縄	
放送局名	1	NHK総合・大分	1	NHK総合・佐賀	1	NHK総合・那覇
	2	NHK教育・大分	2	NHK教育・佐賀	2	NHK教育・那覇
	3	OBS大分放送	3	STSサガテレビ	3	RBCテレビ
	4	TOSテレビ大分			5	QAB琉球朝日放送
	5	OAB大分朝日放送			8	沖縄テレビ(OTV)

BS デジタル放送

放送局名	1	101ch	NHK BS1
	2	102ch	NHK BS2
	3	103ch	NHK BShi
	4	141ch	BS日テレ
	5	151ch	BS朝日
	6	161ch	BS-TBS
	7	171ch	BSジャパン
	8	181ch	BSフジ
	9	191ch	WOWOW
	10	200ch	スター・チャンネルハイビジョン
	11	211ch	BSイレブン
	12	222ch	TwelIV(トゥエルビ)

製品仕様

放送波	地上デジタル放送／衛星デジタル放送
受信方式	地上デジタル放送方式（日本方式）／ 衛星デジタル放送方式（日本方式）
受信周波数	90～770MHz／1032～2071MHz
受信衛星	BSAT-2
受信チャンネル	地上デジタル VHF 1ch～12ch UHF 13ch～62ch CATV C13ch～C63ch BS デジタル トランスポンダ BS1～BS23
アンテナ入力端子	75Ω Fタイプコネクタ
視聴可能番組	公共放送／無料番組／有料番組 ※有料番組の視聴には、別途契約が必要です。 ※データ放送は視聴できません。
番組説明	視聴可能番組に対する番組説明
電子番組表 (EPG)	現在番組表、週間番組表
番組予約	EPGによる視聴予約、時刻指定による視聴予約、予約一覧表示
対応動作モード	メール機能、カード情報
アンテナ電源供給	DC15V 最大4W
接続端子	<ul style="list-style-type: none"> ■アンテナ入力端子（地上デジタル専用/BS デジタル専用） ■映像出力端子 ■音声出力端子（右/左） ■アナログRGB（D-sub15ピン） ■USBポート（Bコネクタ：PC接続用） ■D映像出力端子（D4まで対応） ■S1/S2映像出力端子
電源	AC100V 50/60Hz（添付ACアダプター使用） 本体DC12V
消費電力	電源オン：9.6W 電源オフ（待機）：0.8W ※アンテナ電源供給なしの場合
使用温度範囲	5～35℃
使用湿度範囲	20～80%（結露がないこと）
外形寸法	196(W) × 127(D) × 46.4(H) mm（脚部含む/突起部含まず）
質量	約450g（本体のみ）

はじめに

使ってみよう

設定する

困ったときには

付録

お問い合わせ

デジタル放送に関するお問い合わせ

2008年11月現在の連絡先です。

有料BSデジタル放送局

WOWOW
☎ 0120-580807
受付 9:00 ~ 20:00 (年中無休)
http://www.wowow.co.jp/

スター・チャンネル
スター・チャンネルカスタマーセンター
0570-013-111
(PHS、IP 電話のお客様は 045-339-0399)
受付 10:00 ~ 18:00
http://www.star-ch.co.jp/
なお、スター・チャンネルBSの加入申し込みは、以下の「e2byスカパー!カスタマーセンター」へお問い合わせください。
0570-08-1212
(PHS、IP 電話のお客様は 045-276-7777)
受付 10:00 ~ 20:00 (年中無休)
http://www.star-ch.co.jp/

地上デジタルの受信相談

総務省地上デジタルテレビジョン放送受信相談センター
0570-07-0101
(IP 電話などでつながらない方は 03-4334-1111)
(平日 9:00 ~ 21:00、 土・日・祝日 9:00 ~ 18:00)

受信地域、受信方法など

(社) デジタル放送推進協会 (Dpa)
http://www.dpa.or.jp/

B-CAS カードについて

株式会社ビーエス・コンディショナル アクセスシステムズ・カスタマーセンター
0570-000-250
(IP 電話からは 045-680-2868)
受付 AM10:00 ~ PM8:00 (年中無休)
http://www.b-cas.co.jp/

サポートセンターへのお問い合わせ

1 【困ったときには】をご覧ください。

良くある問題の解決法が記載されています。

⇒【困ったときには】(33 ページ)

2 Web ページをご覧ください。

サポートセンターに寄せられたお問い合わせから作られた解決法が記載されています。

<http://www.iodata.jp/support/>

3 それでも解決しないときは

サポートセンターにお問い合わせください。

住所 〒920-8513 石川県金沢市桜田町2丁目84番地

アイ・オー・データ第2ビル

株式会社アイ・オー・データ機器 サポートセンター

電話 本社 **076-260-3646** 東京 **03-3254-1036**

※受付時間 9:00～17:00 月～金曜日(祝祭日を除く)

FAX 本社 **076-260-3360** 東京 **03-3254-9055**

インターネット

<http://www.iodata.jp/support/>

お知らせいただく事項

- ・お使いの弊社製品名
- ・トラブルの起こった状態、トラブルの内容、現在の状態。
(画面の状態やエラーメッセージなどの内容)

個人情報の取り扱い

ご提供いただいた個人情報は、製品のお問合せなどアフターサービスおよび顧客満足度向上のアンケート以外の目的には利用いたしません。また、これらの利用目的の達成に必要な範囲内で業務を委託する場合を除き、お客様の同意なく第三者へ提供、または第三者と共同して利用いたしません。

修理センターへのお問い合わせ

ご依頼前に

●修理金額

- ・保証期間中 (ハードウェア保証書で確認できます)
無料修理いたします。
※ ハードウェア保証書に記載されている「保証規定」に該当する場合は、有料となります。
- ・保証期間が終了している
有料で修理いたします。
※ 弊社が販売終了してから一定期間が過ぎた製品は、修理ができなくなる場合があります。
- 有料修理と判定した場合
往復はがきにて修理金額をご案内いたします。修理をご依頼いただけるかご判断の上、検討結果をご返送ください。修理をご依頼いただかない場合は、無料でご返送いたします。
※ FAX 番号をお知らせいただいた場合は、修理金額を FAX でご連絡差し上げます。

準備

●メモに控え、手元に保管する

- ・お送りいただく製品名 ・お送りいただく日時
- ・シリアル番号 (製品に貼付されたシールに印字)

●梱包する

- 以下を厳重に梱包してください。※ご購入時の箱・梱包材をお使いいただくのが最善です。
- ・ご依頼いただく製品
 - ・必要事項を記入したハードウェア保証書
 - ・下の情報が記入された紙
返送先 (住所 / 氏名 / FAX 番号)、日中にご連絡できる電話番号、ご使用環境 (機器構成、OS など)。故障状況 (どうなったか)

送付

〒920-8513

石川県金沢市桜田町 2 丁目 84 番地 アイ・オー・データ第 2 ビル
株式会社アイ・オー・データ機器 修理センター

- ※ 原則として、修理品は弊社への持ち込みが前提です。発送時の費用はお客様ご負担、修理後の返送費用は弊社負担とさせていただきます。
- ※ 紛失などを避けるため、宅配便か書留郵便小包でお送りください。

返送

修理品到着後、通常約 1 週間ほどで弊社より返送できます。

- ※ ただし、有料の場合や修理内容によっては、時間が掛かる場合があります。

【ご注意】

- 1) 本製品及び本書は株式会社アイ・オー・データ機器の著作物です。
したがって、本製品及び本書の一部または全部を無断で複製、複写、転載、改変することは法律で禁じられています。
 - 2) 本製品は、医療機器、原子力設備や機器、航空宇宙機器、輸送設備や機器、兵器システムなどの人命に関する設備や機器、及び海底中継器、宇宙衛星などの高度な信頼性を必要とする設備や機器としての使用またはこれらに組み込んだの使用は意図されておりません。これら、設備や機器、制御システムなどに本製品を使用され、本製品の故障により、人身事故、火災事故、社会的な損害などが生じても、弊社ではいかなる責任も負いかねます。設備や機器、制御システムなどにおいて、冗長設計、火災延焼対策設計、誤動作防止設計など、安全設計に万全を期されるようご注意願います。
 - 3) 本製品は日本国内仕様です。本製品を日本国外で使用された場合、弊社は一切の責任を負いかねます。
また、弊社は本製品に関し、日本国外への技術サポート、及びアフターサービス等を行っておりませんので、予めご了承ください。(This product is for use only in Japan. We bear no responsibility for any damages or losses arising from use of, or inability to use, this product outside Japan and provide no technical support or after-service for this product outside Japan.)
 - 4) 本製品は「外国為替及び外国貿易法」の規定により輸出規制製品に該当する場合があります。国外に持ち出す際には、日本国政府の輸出許可申請などの手続きが必要になる場合があります。
 - 5) テレビやビデオの映像は著作権法により保護されています。これらの映像は個人で楽しむ以外に利用しないでください。
 - 6) 本製品を運用した結果の他への影響については、上記にかかわらず責任は負いかねますのでご了承ください。
- 一般に会社名、製品名は各社の商標または登録商標です。

地球環境を守るため、再生紙を使用しています。



この取扱説明書はアメリカの大豆協会認定の環境に優しい大豆油インキを使用しています。

