

# WHG-AC1750A-E をお買い上げのお客様へ

この度は弊社製品をお買い上げいただき、誠にありがとうございます。

添付の取扱説明書をお読みになる上で、一部を本紙の内容に読み替えてお使いください。

## 画面で見るマニュアル

本製品の画面で見るマニュアルは、こちらからご覧いただけます。

<http://www.iodata.jp/p/155655>



## 天井に取り付ける方法

### 用意するもの

- 天井取り付けキット

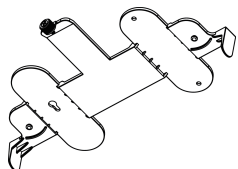

- 固定用ネジ

(3個：別途用意)

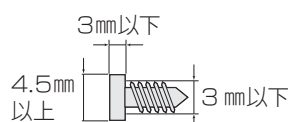

※皿ネジ は使わない

### 専用セキュリティボックス WHG-OPSBのご案内

鍵付きで盗難・紛失を防止でき、壁や天井に取り付けられます。詳しくは、本製品の Web ページをご覧ください。

### 取り付け方法

- ① 天井取り付けキットをネジで3か所留め、天井に固定する

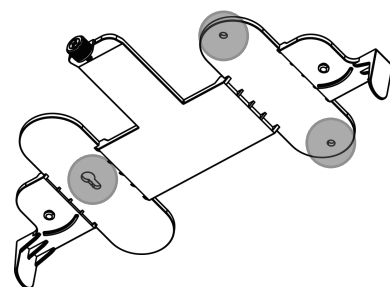

- ② 天井取り付けキットの突起と本製品底面のくぼみを合わせ、本製品をスライドして取り付ける

天井キットの突起

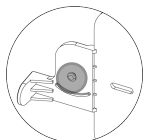

本製品のくぼみ

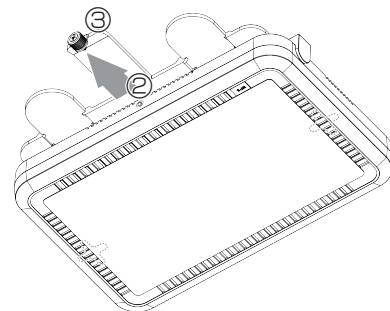
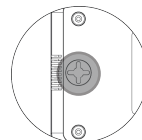

- ③ 天井取り付けキットのネジで本製品を固定する

## 壁に取り付ける方法

### 用意するもの

- 壁掛け用ネジ

(2個：別途用意)

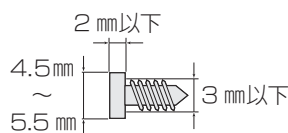

※皿ネジ は使わない

### 取り付け方法

- ① 壁にネジを2か所水平に、170mm 空けて留める。  
その際、ネジはネジ頭と壁の間が4mm になるようにする。
- ② 本製品の底のくぼみを、①で用意したネジに引っ掛けて取り付ける。

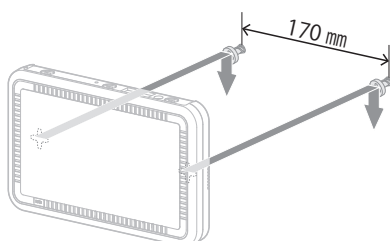

ネジ頭と壁の間を  
4mm にする

